

Brinsea



ChickSafe
ADVANCE

Инструкции по установке и эксплуатации

- **Важно! Установите устройство ChickSafe Advance и прикрепите дверь ПЕРЕД установкой батарей. Несоблюдение этой рекомендации может привести к неправильной работе и возможному повреждению устройства.** (См. стр. 10).
- **Устройство ChickSafe поставляется в предварительно настроенном состоянии для установки на ПОЛНОСТЬЮ ОТКРЫТУЮ ДВЕРЬ. Несоблюдение этой рекомендации может привести к неправильной работе и возможному повреждению устройства.** (См. стр. 10).
- Для достижения наилучших результатов перед настройкой ChickSafe Advance внимательно ознакомьтесь с инструкциями и храните их в надежном месте для дальнейшего использования.
- Чтобы зарегистрировать свой новый прибор Brinsea, в течение 30 дней от даты покупки зайдите на веб-сайт www.brinsea.co.uk и воспользуйтесь соответствующей ссылкой на домашней странице Brinsea, чтобы получить бесплатную гарантию на 3 года. Серийный номер указан на коробке и внутри батарейного отсека. Подпишитесь на новостную рассылку Brinsea Newsletter, чтобы получать самые свежие новости и информацию.
- **Предупреждение - опасность получения травмы! Держите пальцы подальше от движущейся двери и шнура. Двигатель может включиться без предупреждения.**
- При использовании альтернативной двери убедитесь, что максимальный вес двери не превышает 4,0 кг, поскольку это может привести к повреждению двигателя и аннулированию гарантии! Обратите внимание, что в намокшем состоянии деревянные двери становятся тяжелее.
- Обратите внимание, что максимальная высота подъема двери составляет 400 мм. Не превышайте этот размер, в противном случае работа системы будет неправильной и может отсоединиться шнур.
- Проверьте раздвижную дверь, чтобы убедиться, что она перемещается плавно и надежно как вверх, так и вниз. ChickSafe использует только силу тяжести для закрывания двери.
- Чтобы установить ChickSafe подальше от двери, можно прикрепить шнур дополнительной длины. Для получения полезной информации посетите нашу страницу ChickSafe «Часто задаваемые вопросы» на веб-сайте www.brinsea.co.uk.
- Это устройство могут использовать дети в возрасте от 8 лет и старше, а также лица с ограниченными физическими, сенсорными или умственными способностями или с недостатком опыта и знаний, если они находятся под наблюдением или проинструктированы относительно безопасного использования и понимают риск опасности. Не разрешайте детям играть с устройством. Не разрешайте детям проводить чистку и обслуживание без присмотра.

Содержимое упаковки:

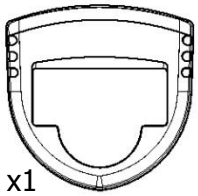

x1

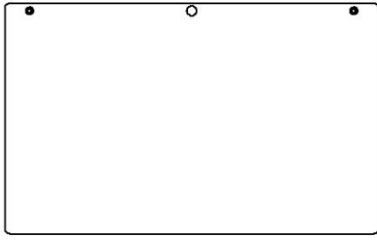

x2

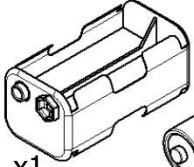

x1

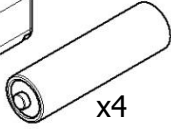

x4



(a)



(f) x2



(f) x2



(f) x2



(e)



(f) x2

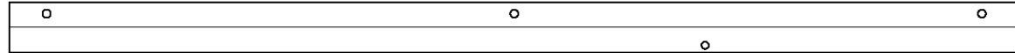

x1

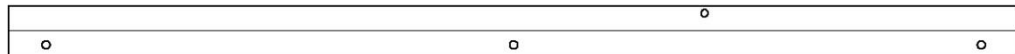

x1

Инструменты, необходимые для установки:

- Отвертка (с крестовой головкой PZ1)
- Дрель со сверлами диаметром 1,5 мм и 3 мм или шило
- Рулетка
- Гаечный ключ на 5,5 мм или плоскогубцы

Инструкции по установке двери:

1

Снимите защитную пленку с передней части каждой дверной панели.

Обратите внимание, что на задней стороне каждой панели может присутствовать поверхностная метка, нанесенная в процессе лазерной резки для обеспечения прецизионной технологии изготовления панелей. Это никак не влияет на характеристики или срок службы алюминия, а также на внешний вид готовой двери.

2

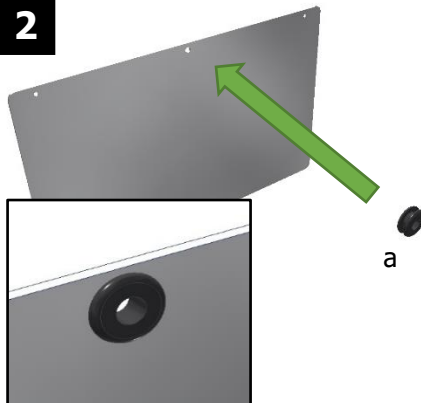

Установите втулку (а) в центральное отверстие первой дверной панели.

3

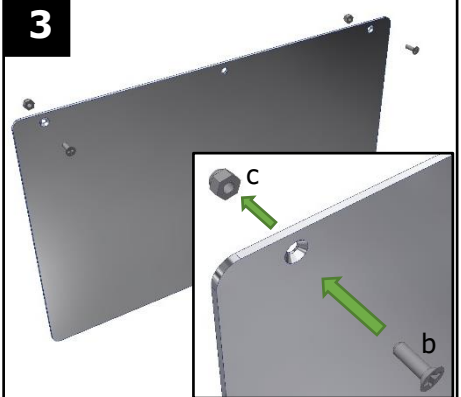

Установите винты с потайной головкой (b) и гайки (c) на вторую дверную панель. Винты вставляются с обратной стороны в отверстия под винты с потайной головкой.

4

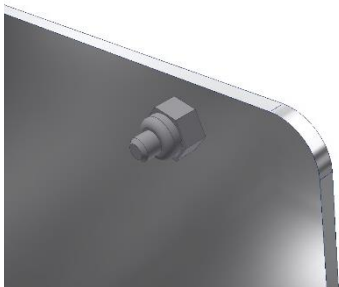

Затяните каждую гайку, поворачивая винт отверткой и удерживая гайку плоскогубцами или гаечным ключом.

5

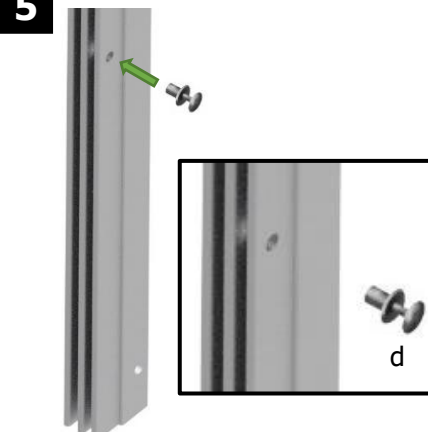

Вставьте пластиковую заклепку (d) в отверстие в каждой планке с пазами (как показано на рисунке).

6



Установите заклепку в отверстие и нажмите на нее, чтобы зафиксировать.

7

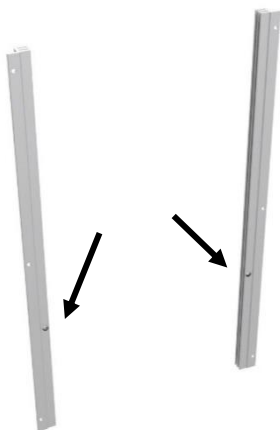

Панки с продольными пазами крепятся к птичнику заклепками ближе к их нижней части, но не у верхней части.

8

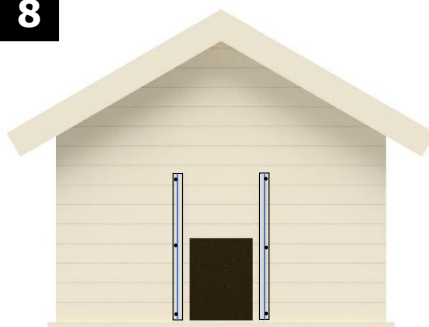

Расположите планки с продольными пазами на каждой стороне дверного проема птичника так, чтобы дверной проем располагался посередине между ними. Планки с продольными пазами должны быть расположены строго вертикально, ровно и в одной плоскости. Расстояние между крепежными отверстиями должно составлять 322-325 мм.

9



После того, как планки с продольными пазами будут установлены вертикально и расстояние между крепежными отверстиями будет составлять 322–325 мм, разметьте позиции для шести креплений. Просверлите отверстия диаметром 1,5 мм.

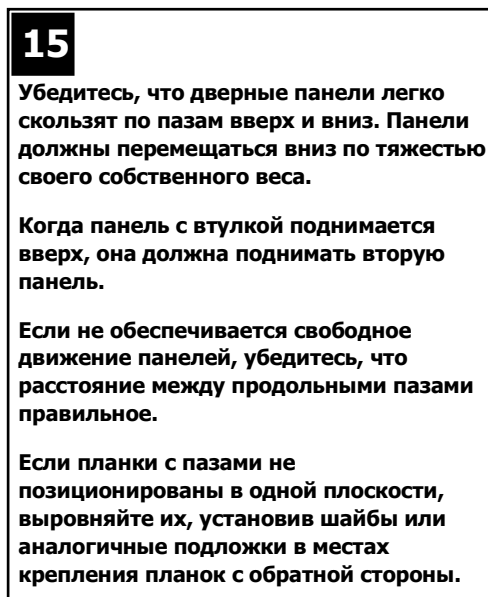
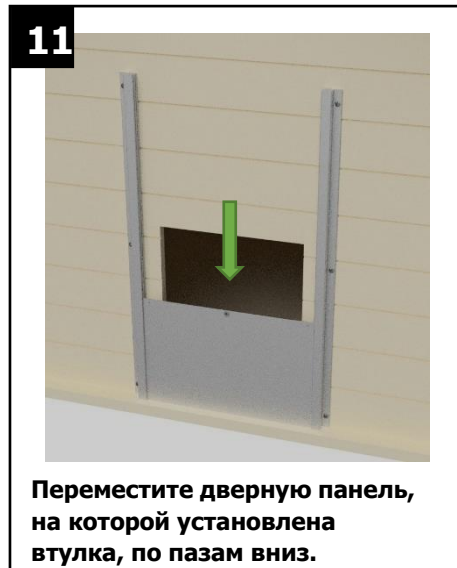

Инструкции по установке и эксплуатации открывателя двери ChickSafe Advance:

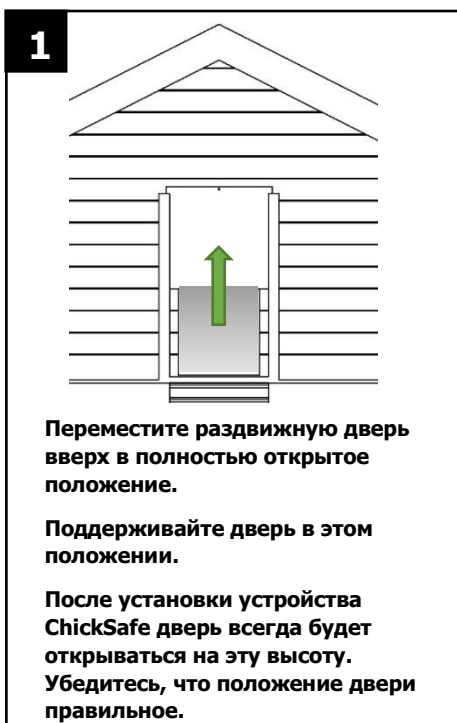
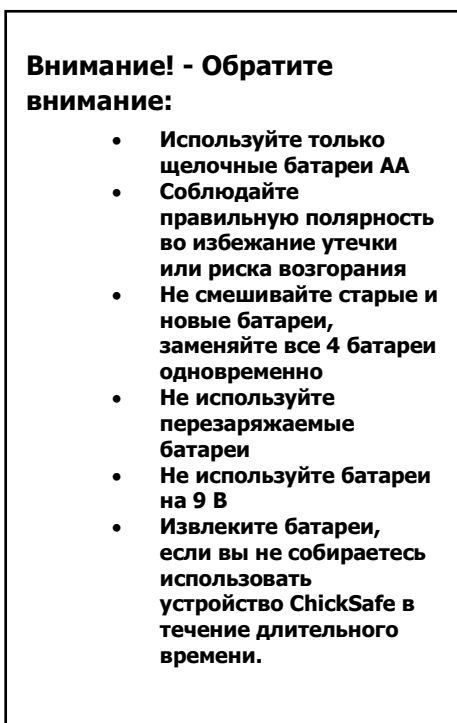

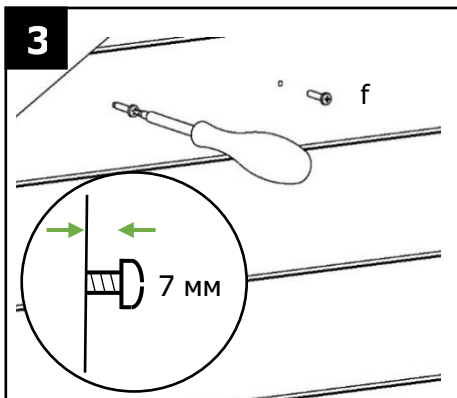

3

Начните вставлять два шурупа серебряного цвета для дерева (f) в проделанные вами отверстия.

Производите затяжку каждого шурупа, пока головка шурупа не окажется на расстоянии 7 мм от поверхности.

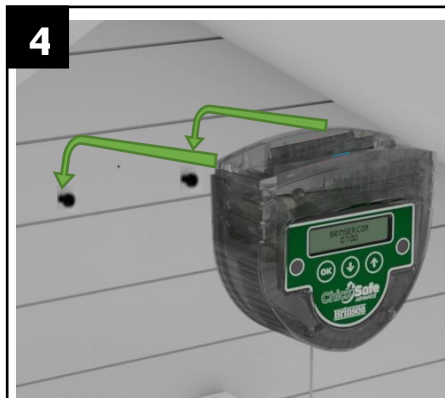

4

Подвесьте ChickSafe на эти два шурупа.

Осторожно затяните каждый шуруп для надежного крепления устройства ChickSafe.

Убедитесь, что устройство ChickSafe ровно установлено относительно поверхности крепления и плотно прилегает к ней.

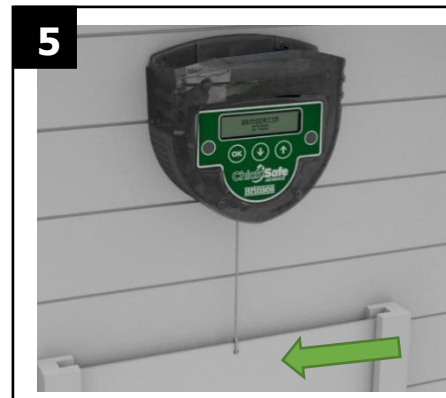

5

Привяжите шнур ChickSafe к отверстию с установленной втулкой в верхней части двери.

Убедитесь, что шнур натянут.

Теперь уберите поддержку двери - дверь должна повиснуть на шнуре.

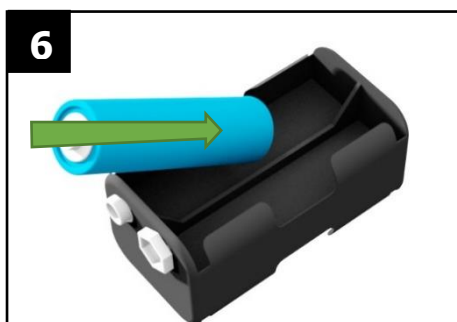

6

Вставьте 4 батареи в держатель.

Проверьте полярность каждой батареи!

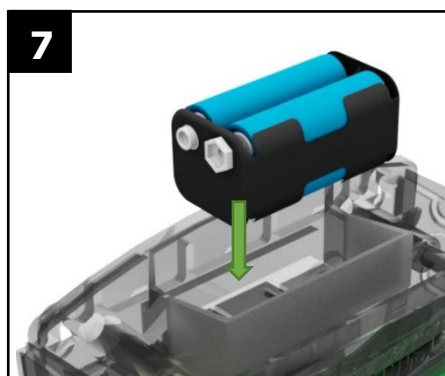

7

Держатель батареи вставляется в верхнюю часть устройства ChickSafe, как показано на рисунке.

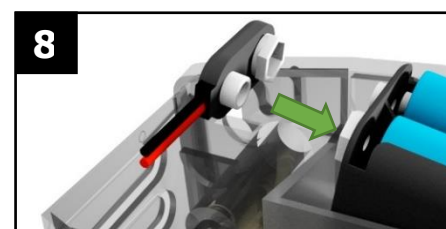

8

Вставьте разъем в держатель батарей. Начнет работать двигатель и через некоторое время на дисплее должно появиться:

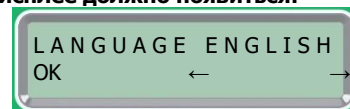

Если на дисплее отображается только «СБРОС», см. на стр. 10 инструкции по очистке заблокированной двери и переустановке шнура.



9

Установите крышку батарейного отсека сверху.

Нажмите на крышку, чтобы она встала на место.

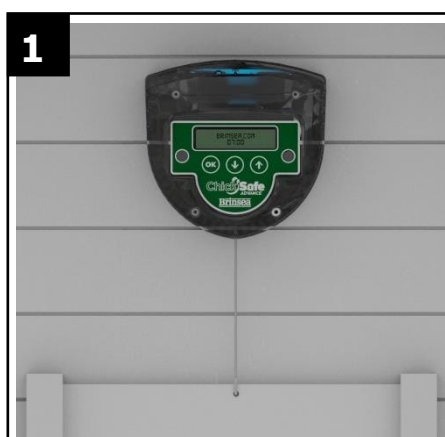

1

Теперь устройство ChickSafe готово к настройке. Внимательно прочитайте остальные инструкции, чтобы использовать устройство ChickSafe с максимальной пользой.

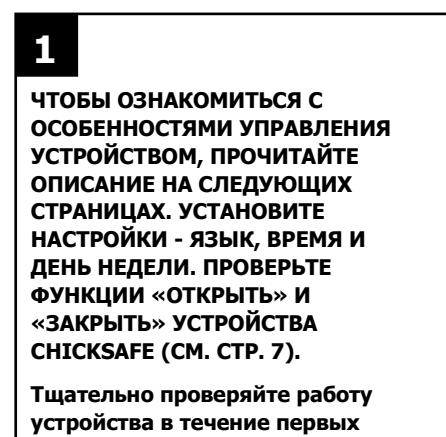

1

ЧТОБЫ ОЗНАКОМИТЬСЯ С ОСОБЕННОСТЯМИ УПРАВЛЕНИЯ УСТРОЙСТВОМ, ПРОЧИТАЙТЕ ОПИСАНИЕ НА СЛЕДУЮЩИХ СТРАНИЦАХ. УСТАНОВИТЕ НАСТРОЙКИ - ЯЗЫК, ВРЕМЯ И ДЕНЬ НЕДЕЛИ. ПРОВЕРЬТЕ ФУНКЦИИ «ОТКРЫТЬ» И «ЗАКРЫТЬ» УСТРОЙСТВА CHICKSAFE (СМ. СТР. 7).

Тщательно проверяйте работу устройства в течение первых нескольких дней, чтобы убедиться, что установка прошла успешно и дверь скользит плавно.

Красный светодиодный индикатор (СИД) отображает информацию о текущем статусе.

ОСНОВНЫЕ ФУНКЦИИ

Спящий режим:

Открыватель двери ChickSafe рассчитан на минимальное потребление заряда аккумуляторной батареи. Обычно устройство находится в **спящем режиме** с пустым дисплеем, при этом периодически мигает светодиодный индикатор (СИД), указывая на этот статус.

Нажмите  на короткое время, чтобы «разбудить» дисплей, на дисплее отобразится текущее время и статус батареи.

Дисплей погаснет через 10 секунд в целях экономии энергии.

«Открыть сейчас»: **Обратите внимание, что эта функция работает только из спящего режима (пустой экран) во избежание случайного открытия двери**

Дверь можно открыть в любое время из **спящего режима** (пустой дисплей) с помощью функции **«Открыть сейчас»:**

Нажмите и удерживайте в нажатом состоянии  в течение **5 секунд**, чтобы открыть дверь. Дисплей «проснется» и дверь начнет открываться. Теперь вы можете отпустить кнопку. Дверь будет оставаться открытой до наступления следующего заданного времени закрытия (как установлено в **режиме закрытия**), но не забудьте снова закрыть дверь с помощью команды «Закрыть сейчас», если она уже закрывалась в этот вечер.

«Закрыть сейчас»: **Обратите внимание, что эта функция работает только из спящего режима (пустой экран) во избежание случайного закрытия двери**

Дверь можно закрыть в любое время из **спящего режима** (пустой дисплей) с помощью функции **«Закрыть сейчас»:**

Нажмите и удерживайте в нажатом состоянии  в течение **5 секунд**, чтобы закрыть дверь. Дисплей «проснется» и дверь начнет закрываться. Теперь вы можете отпустить кнопку. Дверь будет оставаться закрытой до наступления следующего заданного времени открытия (как установлено в **режиме открытия**).

Режим ручного переключения:

Если в течение определенного периода времени не требуется функционирование автоматической системы, все автоматические функции могут быть отключены из **спящего режима** (пустой дисплей) с помощью функции **«Режим ручного переключения»:**

Нажмите и удерживайте в нажатом состоянии  в течение **5 секунд**. На дисплее появится сообщение «РУЧНОЙ РЕЖИМ ВКЛЮЧЕН!».

Когда включен режим ручного переключения, дверь все еще можно открывать и закрывать, используя функции **«открыть сейчас»** и **«закрыть сейчас»**.

Чтобы отключить **режим ручного переключения** и возобновить обычный автоматический режим:

Нажмите и удерживайте в нажатом состоянии  в течение **5 секунд**. Сообщение на дисплее изменится с «РУЧНОЙ РЕЖИМ ВКЛЮЧЕН!» на «РУЧНОЙ РЕЖИМ ВЫКЛЮЧЕН».

Дисплей статуса батарей:

Напряжение батареи проверяется при открывании двери, чтобы определить состояние аккумулятора.



Новые батареи



Частично разряженные батареи

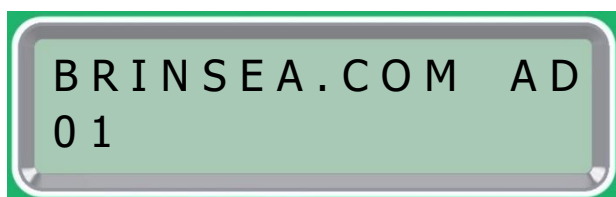



Немедленно замените батареи!
Если СИД статуса батарей мигает каждую секунду, это означает, что система обнаружила, что батареи больше не обеспечивают надежную работу двери. Дверь будет оставаться закрытой.

ФУНКЦИИ МЕНЮ ВРЕМЕНИ

Установка настроек - язык, время и день недели:

При первом подключении батарей необходимо установить язык, время и день недели:

Нажмите  или , чтобы настроить время или прокрутить опции.

Нажмите , чтобы перейти к следующему экрану.



Экран включения питания.
Устройство ChickSafe автоматически определит положение двери.
Пожалуйста, подождите...

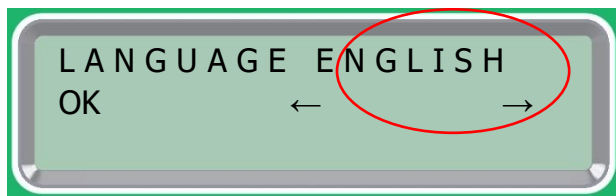

Выберите язык:
Варианты: Английский, французский, испанский

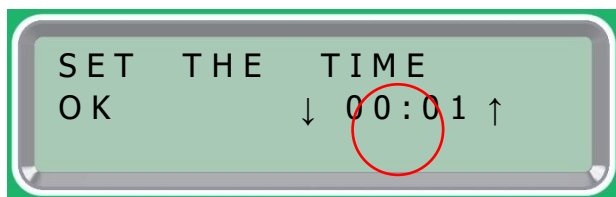

Установите текущее время:
часы

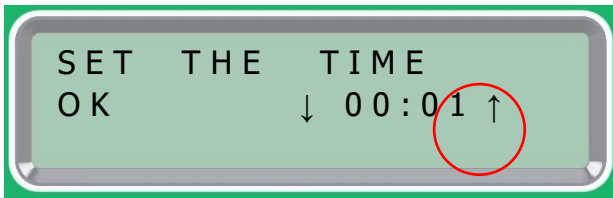

Установите текущее время:

минуты

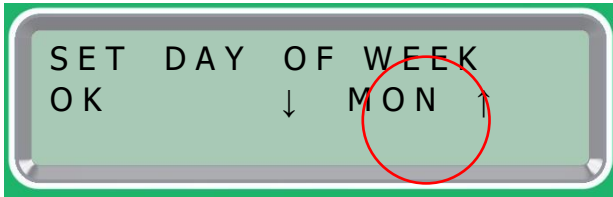



Установите день недели:

Варианты: Пон, Вт, Ср, Четв, Пятн, Суб, Воскр.



Установленные настройки сохраняются автоматически.

Примечание: Если батареи были извлечены или разрядились, то перед запуском системы эти настройки необходимо снова обновить.

Нажмите  +  +  одновременно, чтобы изменить установленные ранее настройки в любое время из **спящего режима** (пустой дисплей).

ПРОВЕРКА ПЕРЕМЕЩЕНИЯ ДВЕРИ

Обратите внимание, что функции «**Открыть сейчас**» и «**Заккрыть сейчас**» работают только из **спящего режима** (пустой дисплей), при этом необходимо нажимать кнопку в течение **5 секунд**, что помогает предотвратить случайное срабатывание. Чтобы проверить работу двери:

Из спящего режима нажмите и удерживайте в нажатом положении  в течение **5 секунд**. Дверь закроется. Двигатель должен остановиться, когда дверь опустится на плоскую поверхность нижней части проема для доступа. Если двигатель остановится раньше, дверь застрянет в пазах.

Из спящего режима нажмите  кнопку и удерживайте ее в течение **5 секунд**. Дверь откроется. Двигатель должен остановиться, когда дверь достигнет своего полностью открытого положения, при котором производилась ее установка.

Чтобы проверить функцию светочувствительности:

Настройки главного меню должны быть по-прежнему установлены как значения по умолчанию, при этом в **режиме открытия** и в **режиме закрытия** должна быть установлена настройка «Свет».

Покройте устройство ChickSafe темной тканью или коробкой. Под покрытием должно быть очень темно. Дверь закроется примерно через 6 минут. Снимите покрытие или коробку. Дверь откроется примерно через 6 минут.

ФУНКЦИИ ГЛАВНОГО МЕНЮ

Режим открытия:

Выберите, чтобы открыть дверь в соответствии с:

Свет - дверь откроется, когда станет светло.

Время – дверь откроется в заданное время.

Ручной режим - дверь откроется только при нажатии кнопки 

Задержка открытия:

Если **режим открытия** установлен на «Свет», то при **задержке открытия** дверь откроется через 0, 1, 2 или 3 часа после того, как станет светло. Это может быть полезно в летние месяцы, когда очень рано светает. Для выходных дней (суббота и воскресенье) может быть установлена другая задержка, чтобы дверь в эти дни открывалась позже.

Если **режим открытия** установлен на «Время», то при **задержке открытия** дверь откроется на 0, 1, 2 или 3 часа позже установленного времени. Для выходных дней (суббота и воскресенье) может быть установлена другая задержка, чтобы дверь в эти дни открывалась позже.

Режим закрытия:

Выберите, чтобы закрыть дверь в соответствии с:

Свет - дверь закроется, когда станет темно.

Время - дверь закроется в заданное время.

Свет + Время – дверь закроется, когда начнет темнеть, но не позднее заданного времени.

Ручной режим - дверь закроется только при нажатии кнопки 

Уровень освещенности при закрытии:

Уровень освещенности при закрытии в сумерках может варьироваться в зависимости от местоположения и того, как солнечный свет падает на устройство ChickSafe. Уровень освещенности, при котором дверь закрывается, можно регулировать в диапазоне от 0 до 255, где 0 - полная темнота. Значение по умолчанию - 50, что подходит для большинства регионов.

Настройка режимов открытия, закрытия и светочувствительности

Нажмите , чтобы включить дисплей.

Нажмите  +  вместе, чтобы открыть меню.

Нажмите  или , чтобы настроить время или прокрутить опции.

Нажмите , чтобы перейти к следующему экрану.



Нажмите , чтобы включить дисплей «Питание включено».

Нажмите  +  одновременно, чтобы открыть меню.

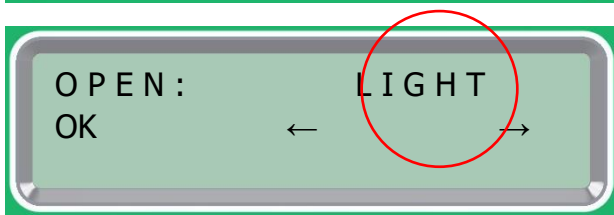

Выберите **режим открытия**: Выберите из:

СВЕТ: Открыть, когда становится светло.

ВРЕМЯ: Открыть в заданное время.

РУЧНОЙ РЕЖИМ: Дверь будет оставаться закрытой, пока вы не нажмете: , чтобы открыть ее, когда захотите.

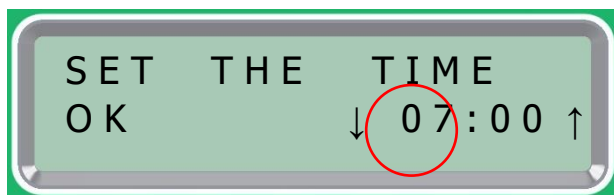

Установите **время открытия** (час.):

Дверь откроется в заданное время, если режим открытия установлен на ВРЕМЯ.

Игнорируйте, если режим открытия установлен на СВЕТ или РУЧНОЙ РЕЖИМ.



Установите **время открытия** (мин.):

Дверь откроется в заданное время, если режим открытия установлен на ВРЕМЯ.

Игнорируйте, если режим открытия установлен на СВЕТ или РУЧНОЙ РЕЖИМ.

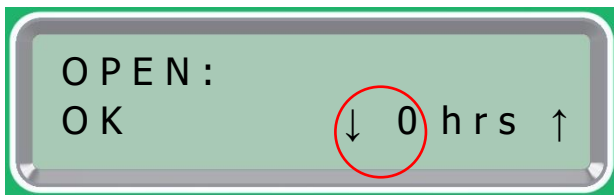

Установите **задержку открытия** (с понедельника по пятницу):

При этом открытие двери будет задерживаться на 0–3 часа с момента, когда станет светло (или от заданного времени открытия, указанного выше).



Установите **задержку открытия** (суббота и воскресенье):

При этом открытие двери будет задерживаться на 0–3 часа с момента, когда станет светло (или от заданного времени открытия, указанного выше). Это позволяет выбрать другое время открытия в выходные дни.

Продолжение на следующей странице...

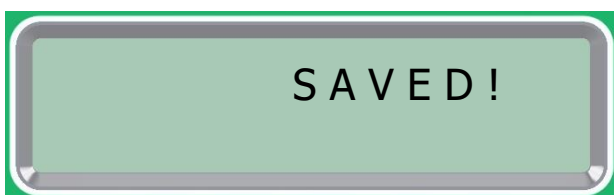
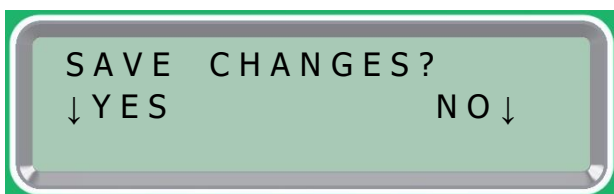
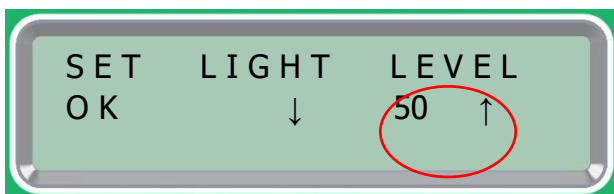
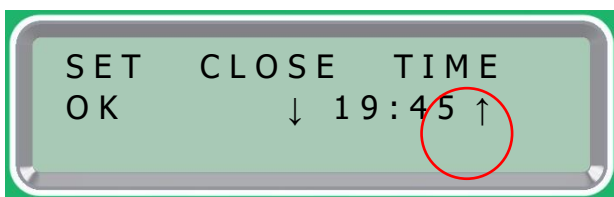
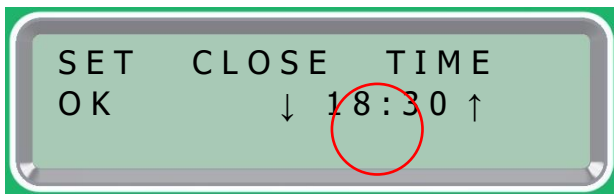
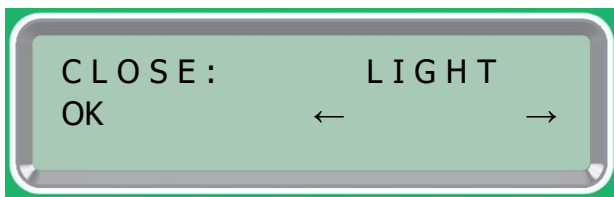

Выберите **режим закрытия**. Выберите из:

СВЕТ: Закрыть, когда становится темно.

ВРЕМЯ: Закрыть в заданное время.

СВЕТ+ВРЕМЯ: Закрыть, когда становится темно, или не позже установленного времени.

РУЧНОЙ РЕЖИМ: Дверь будет оставаться открытой, пока вы не нажмете:  , чтобы закрыть ее, когда захотите.

Установите **время закрытия** (час.):

Дверь закроется в заданное время, если режим закрытия установлен на ВРЕМЯ, или не позже этого заданного времени, если режим закрытия установлен на СВЕТ + ВРЕМЯ и пока еще не темно.

Игнорируйте, если режим закрытия установлен на СВЕТ или РУЧНОЙ РЕЖИМ.

Установите **время закрытия** (мин.):

Дверь закроется в заданное время, если режим закрытия установлен на ВРЕМЯ, или не позже этого заданного времени, если режим закрытия установлен на СВЕТ + ВРЕМЯ и пока еще не темно.

Игнорируйте, если режим закрытия установлен на СВЕТ или РУЧНОЙ РЕЖИМ.

Установите **уровень освещенности при закрытии**:

Уровни освещенности при закрытии в сумерках могут варьироваться в зависимости от местоположения и направления установки устройства. Уровень освещенности, при котором дверь закрывается, можно регулировать в диапазоне от 0 до 255 (где 0 - полная темнота). Значение по умолчанию - 50.

Сохранить или отклонить изменения:

Нажмите  , чтобы СОХРАНИТЬ новые настройки.

Нажмите  , чтобы отклонить любые изменения.

Изменения были сохранены. Эти настройки сохраняются, даже если батареи удалены или разряжены.

ИНДИКАТОР СТАТУСА СИД



Однократное мигание каждые 30 секунд - дверь открыта



Двукратное мигание каждые 30 секунд - дверь закрыта



Однократное мигание каждые 10 секунд - дверь открыта, замените батареи как можно скорее!



Двукратное мигание каждые 10 секунд - дверь закрыта, замените батареи как можно скорее!



Однократное мигание каждую секунду - дверь застряла или батареи разрядились и не хватает заряда, чтобы открыть дверь. Установите причину!

Чистка:

Перед чисткой устройства ChickSafe Advance отсоедините держатель батарей. Следите за тем, чтобы держатель батарей и электрические соединения находились в сухом состоянии.

Не погружайте устройство ChickSafe Advance в воду.

Протрите поверхности чистой влажной тканью и при необходимости используйте

Устранение ошибки при блокировке двери:

Устройство ChickSafe отслеживает движение двери и в случае, если дверь будет заблокирована или застрянет, система остановит двигатель во избежание каких-либо повреждений, СИД статуса будет мигать каждую секунду, предупреждая о том, что дверь не может закрыться.

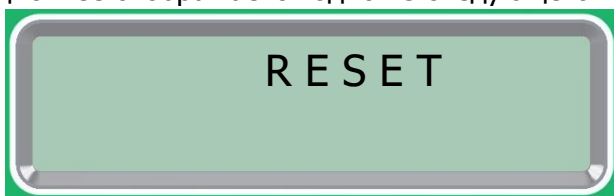

Нажмите , чтобы «разбудить» дисплей. В случае блокировки двери активируется система и на дисплее отображается одно из следующего:

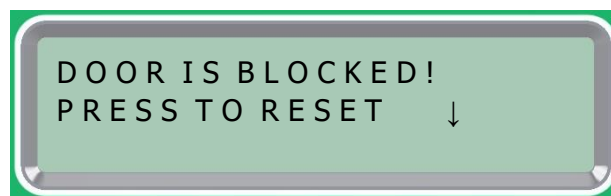

Этот экран отображается во время настройки, если система обнаруживает ошибку после первоначального подключения батарей.



Этот экран указывает на то, что дверь была заблокирована через некоторое время после первоначальной установки.

Убедитесь, что шнур все еще прикреплен к двери и дверь может свободно перемещаться вверх и вниз. Как только дверь будет свободно и правильно перемещаться, разбудите дисплей, нажав , а затем нажмите , чтобы сбросить настройки системы.

Если шнур отсоединился от двери, переустановите шнур, как описано ниже, а затем прикрепите шнур к двери, следуя инструкциям на странице 3.

Переустановка шнура:

Если батареи были подсоединены до установки двери, или если шнур отсоединился от двери, может потребоваться переустановить систему шнура:

1. Устройство ChickSafe должно быть установлено в вертикальном положении.
2. Отсоедините разъем держателя батарей.
3. Подождите 1 минуту.
4. Осторожно потяните конец шнура вниз и пока вы это делаете, установите на место разъем держателя батареи.
5. Поддерживайте натяжение шнура. Через 4 секунды шнур на секунду разматывается, а затем начнет наматываться.
6. Продолжайте поддерживать натяжение шнура на протяжении всего времени, пока не остановится двигатель.
- 7 Отсоедините держатель батарей.

Теперь система переустановлена в заводское исходное положение. С самого начала следуйте инструкциям по установке, чтобы после открытия дверь занимала правильное положение. Для получения полезной информации посетите нашу страницу ChickSafe «Часто задаваемые вопросы» на веб-сайте www.brinsea.co.uk

Декларация о соответствии

Мы: компания BRINSEA PRODUCTS LTD.

32-33 Buckingham Road
Weston Industrial Estate
Weston-super-Mare
North Somerset
BS24 9BG

Заявляем под нашу исключительную ответственность, что продукция:

Автоматические открыватели дверей для птичника:

ChickSafe Eco (серийные номера CS010/xxxxxxxx)

ChickSafe Eco с дверью (серийные номера CS015/xxxxxxxx)

ChickSafe Advance (серийные номера CS020/xxxxxxxx)

ChickSafe Advance с дверью (серийные номера CS025/xxxxxxxx)

к которым относится настоящая декларация, соответствуют следующим директивам Евросоюза:

2006/42/EC Директива о безопасности машин и оборудования

2014/30/EU Директива по электромагнитной совместимости

2011/65/EC Правила ограничения использования определенных опасных веществ в электрооборудовании и электронной аппаратуре

Были использованы соответствующие разделы следующих стандартов:

EN 60335-1:2012+A13:2017

EN 55014-1:2006+A2:2011

EN 55014-2:1997+A2:2008

EN 50581:2012

Техническую документацию на данную продукцию можно получить, обратившись по вышеуказанному адресу.

Уполномоченный представитель: Иан Пирс, управляющий директор

Подпись:

Дата выпуска: Февраль 2020 г.

Место выпуска: 32-33 Buckingham Road, Weston Industrial Estate, Weston-super-Mare, North Somerset, BS24 9BG, United Kingdom (Великобритания).

Автоматические открыватели дверей и аксессуары к ним предназначены для обеспечения безопасности птенцов, однако общая ответственность за благополучие и безопасность домашней птицы лежит на их владельце/содержателе. Компания Brinsea, ее розничные продавцы или дистрибьюторы не несут ответственности за потерю домашней птицы или косвенные убытки в случае неисправности, возникшей по любой причине.

Размеры открывателя двери ChickSafe: высота 150 мм, ширина 150 мм, глубина 75 мм. Вес: 375 г

Размеры двери: высота 540 мм, ширина 334 мм, толщина 17 мм. Вес: 910 г



Отработавшее свой срок электрическое и электронное оборудование нельзя смешивать с коммунально-бытовыми отходами. Просим сдать отработавший прибор в специализированный пункт сбора, где его примут бесплатно для надлежащей разборки, утилизации и переработки для повторного использования.

Свяжитесь со своими местными органами власти, чтобы узнать о ближайшем специализированном пункте сбора отходов.

Правильная утилизация этого продукта поможет сохранить ценные ресурсы и предотвратить возможные негативные последствия для здоровья людей и окружающей среды, которые могут проявиться при ненадлежащем обращении с отходами.

Brinsea Products Ltd, 32-33 Buckingham Road, Weston Industrial Estate, Weston-super-Mare, N. Somerset, BS24 9BG

Тел.: 0345 226 0120 +44 1934 417523

sales@brinsea.co.uk www.brinsea.co.uk