

РУ УСТАНОВКА АКВАРИУМА
Инструкция и гарантия



NMO 20	NMO 20W
NMO 30	NMO 30W
NMO 30R	NMO 30RW
NMO 50	NMO 50W
NMO 50R	NMO 50RW

NEWA More[®]

- NMO 20
 - NMO 20W
-



- NMO 30
 - NMO 30W
-



- NMO 30R
 - NMO 30RW
-



- NMO 50
 - NMO 50W
-



- NMO 50R
 - NMO 50RW
-



**NMO 20
NMO 20W**

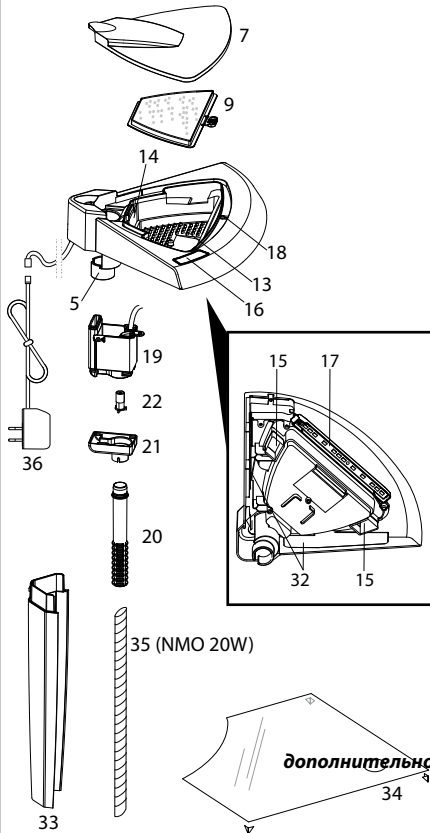

**NMO 30
NMO 30W**

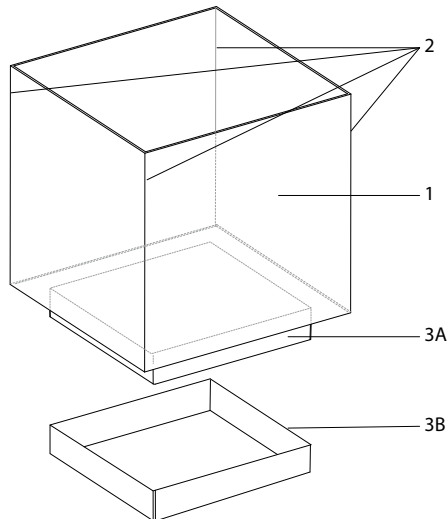
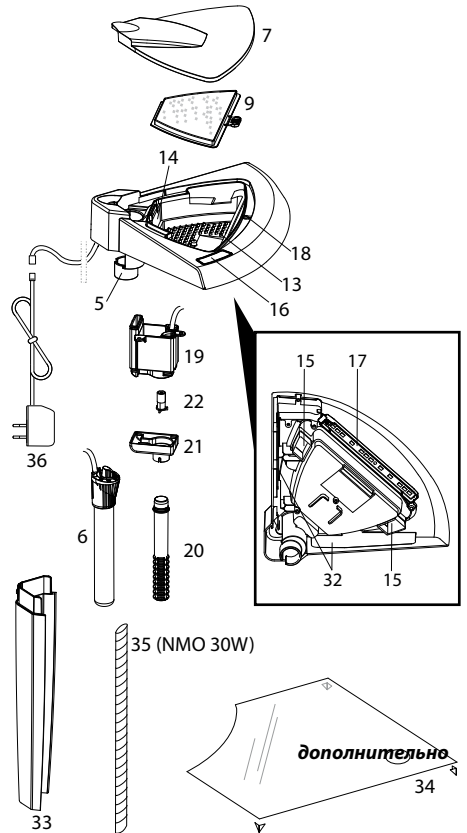

**NMO 30R
NMO 30RW
NMO 50R
NMO 50RW**

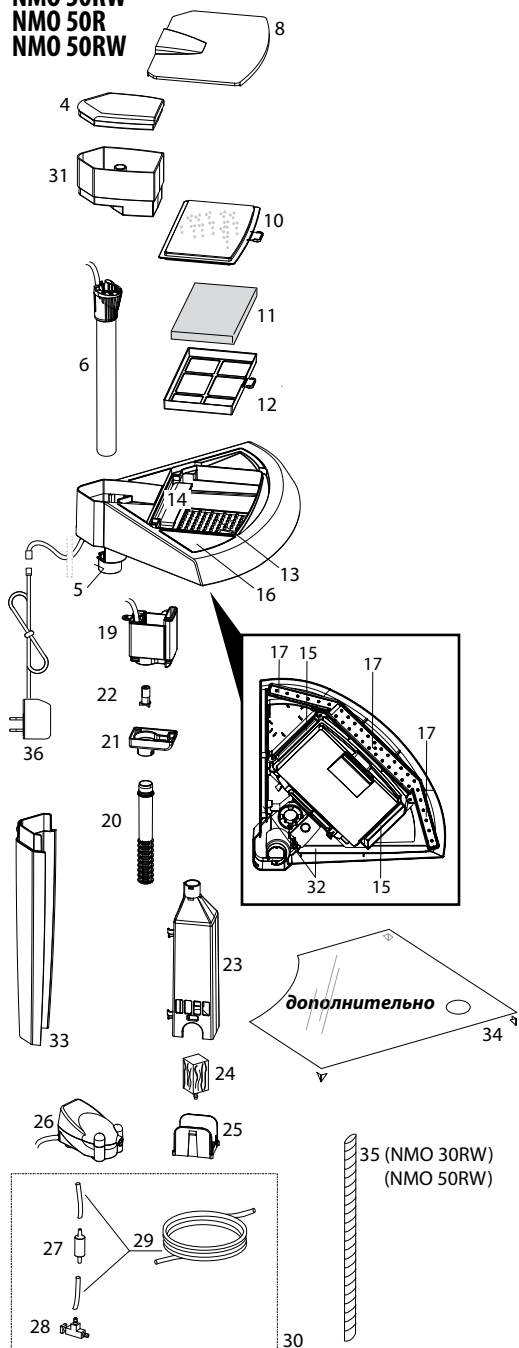

**NMO 50
NMO 50W**



Рис. 2



Рис. 3

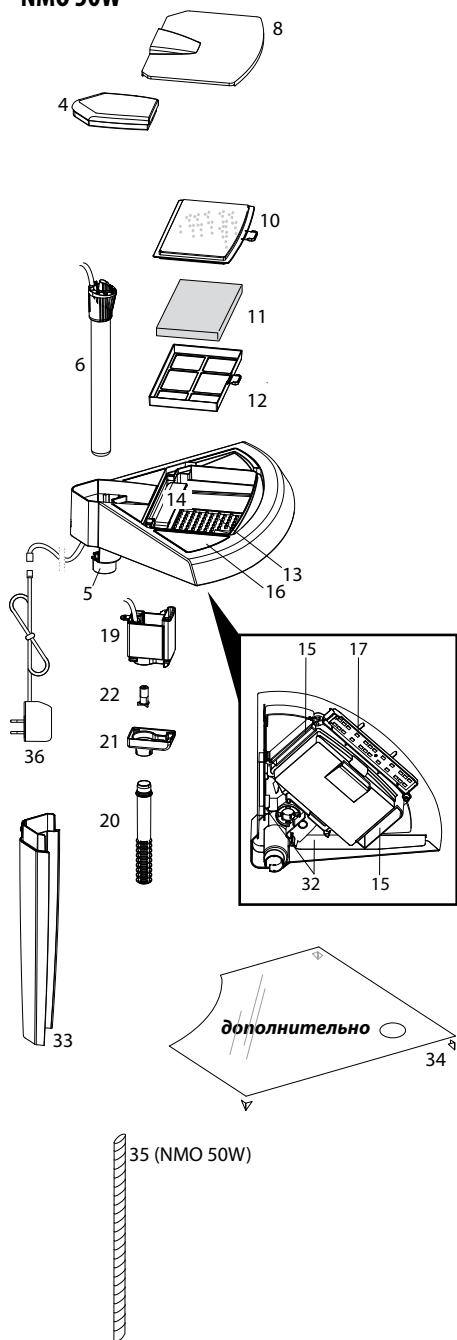

Рис. 4

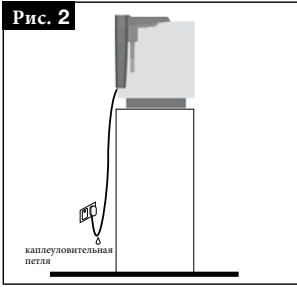

Рис. 5

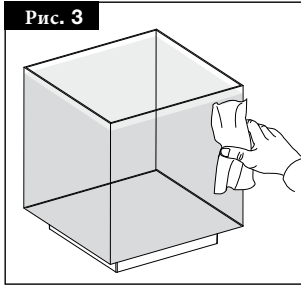

Рис. 6

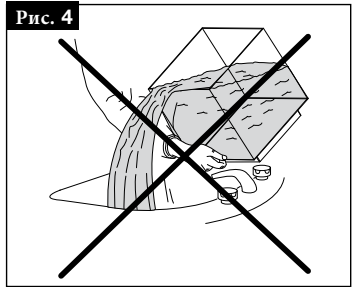

Рис. 7

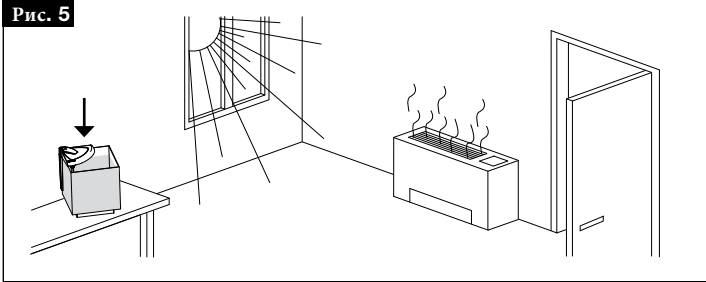

Рис. 8

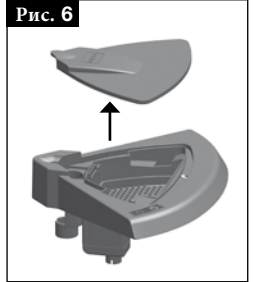

Рис. 9



Рис. 10

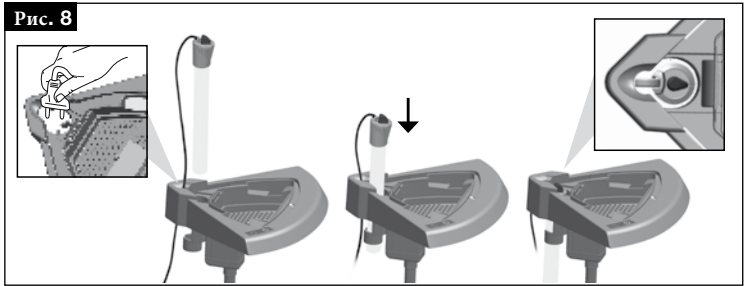

Рис. 11

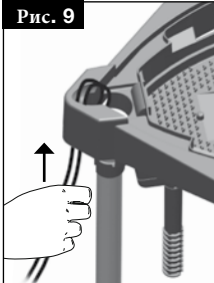

Рис. 12

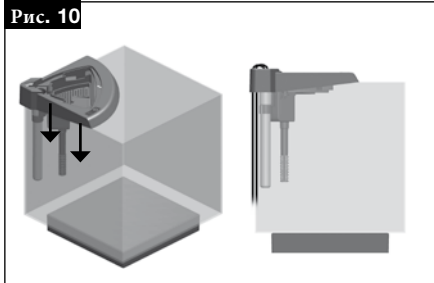

Рис. 13

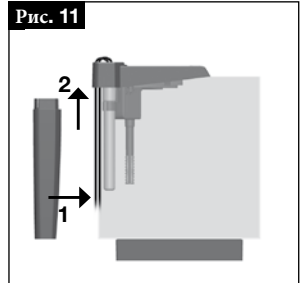

Рис. 14



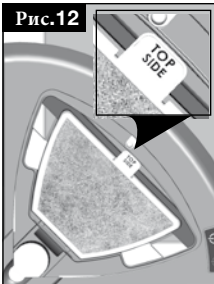

Рис. 30

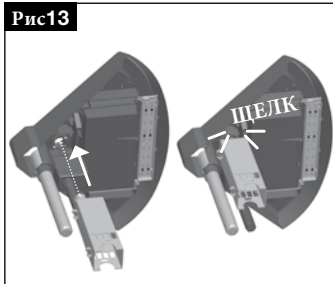
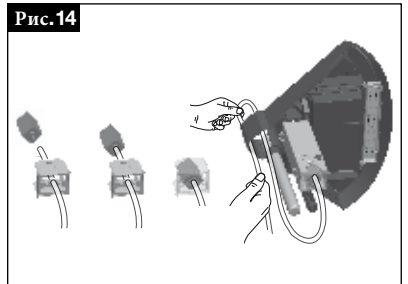

Рис. 31

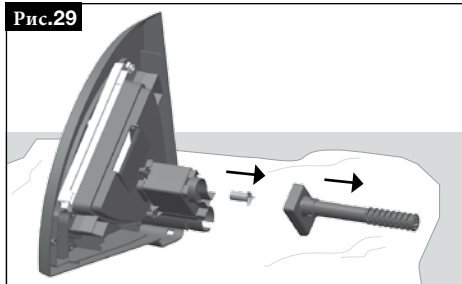
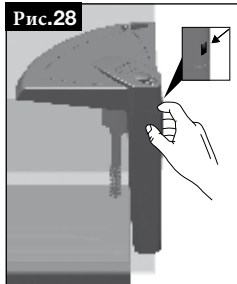
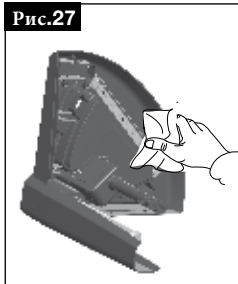
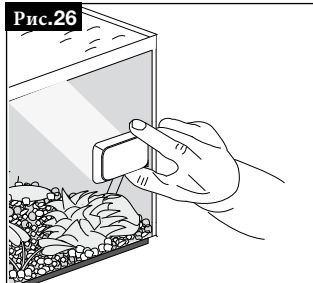
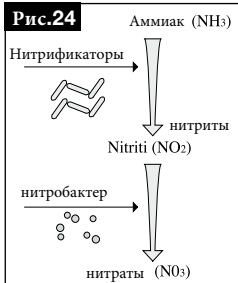
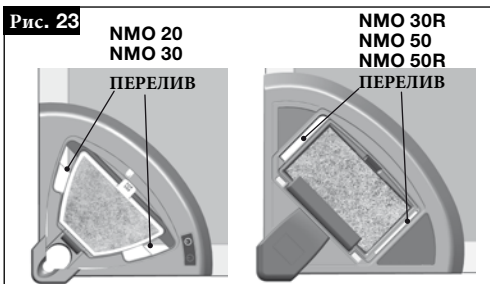
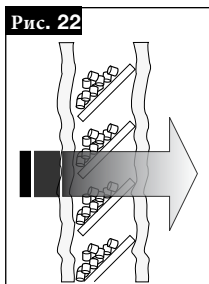
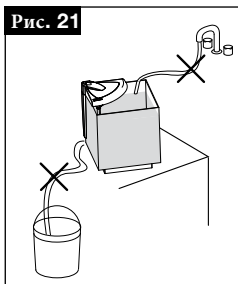
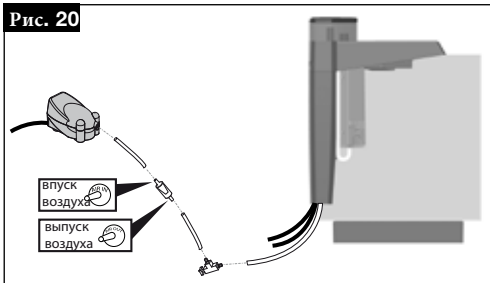
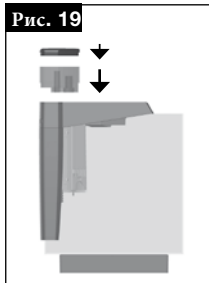
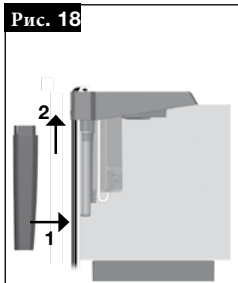
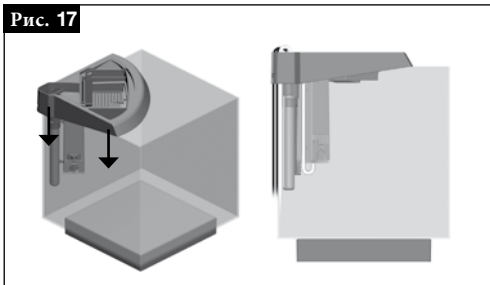
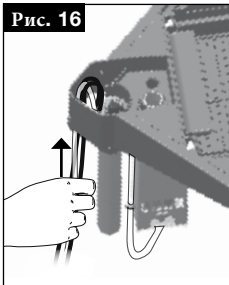
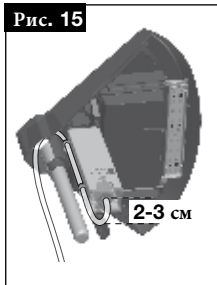

ЗАПАСНЫЕ ЧАСТИ И ПРИНАДЛЕЖНОСТИ

Страница с названиями
компонентов

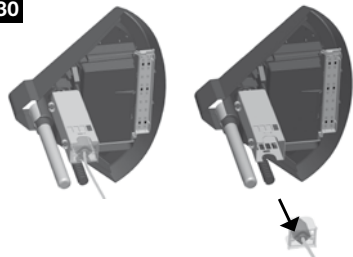
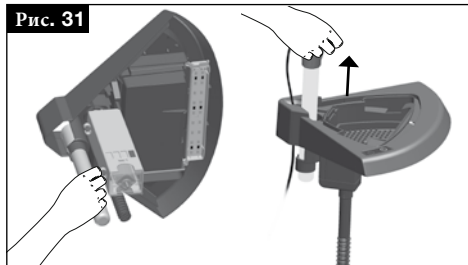
Рис.1
стр. 2-3

Коды

ЧЕРНЫЕ ВЕРСИИ

БЕЛЫЕ ВЕРСИИ

	NMO 20	NMO 30	NMO 30R	NMO 50	NMO 50R	NMO 20	NMO 30	NMO 30R	NMO 50	NMO 50R
9 (*)	00.185.001	00.185.001	-	-	-	00.185.001	00.185.001	-	-	-
10 (*)	-	-	00.185.002	00.185.002	00.185.002	-	-	00.185.002	00.185.002	00.185.002
11 (*)	-	-	00.185.003	00.185.003	00.185.003	-	-	00.185.003	00.185.003	00.185.003
12	-	-	00.185.004	00.185.004	00.185.004	-	-	00.185.004	00.185.004	00.185.004
4	-	00.185.005	00.185.005	00.185.005	00.185.005	-	00.185.021	00.185.021	00.185.021	00.185.021
7	00.185.006	00.185.006	-	-	-	00.185.022	00.185.022	-	-	-
8	-	-	00.185.007	00.185.007	00.185.007	-	-	00.185.023	00.185.23	00.185.23
19 (EURO вилка)	00.185.008	00.185.008	00.185.009	00.185.009	00.185.009	00.185.008	00.185.008	00.185.009	00.185.009	00.185.009
19 (UK вилка)	00.185.201	00.185.201	00.185.202	00.185.202	00.185.202	00.185.201	00.185.201	00.185.202	00.185.202	00.185.202
21	00.185.010	00.185.010	00.185.010	00.185.010	00.185.010	00.185.010	00.185.010	00.185.010	00.185.010	00.185.010
22 (*)	00.185.011	00.185.011	00.79.013	00.79.013	00.79.013	00.185.011	00.185.011	00.79.013	00.79.013	00.79.013
20	00.185.012	00.185.012	00.185.012	00.185.012	00.185.012	00.185.012	00.185.012	00.185.012	00.185.012	00.185.012
6 (EURO вилка)	-	00.36.111	00.36.111	00.36.112	00.36.112	-	00.36.111	00.36.111	00.36.112	00.36.112
6 (UK вилка)	-	00.36.311	00.36.311	00.36.312	00.36.312	-	00.36.311	00.36.311	00.36.312	00.36.312
23+25	-	-	00.185.013	-	00.185.013	-	-	00.185.013	-	00.185.013
31	-	-	00.185.014	-	00.185.014	-	-	00.185.014	-	00.185.014
24 (*)	-	-	00.185.015	-	00.185.015	-	-	00.185.015	-	00.185.015
30	-	-	00.185.016	-	00.185.016	-	-	00.185.016	-	00.185.016
34	00.185.017	00.185.018	00.185.019	00.185.020	00.185.020	00.185.017	00.185.018	00.185.019	00.185.020	00.185.020
36 (EURO вилка)	00.185.028	00.185.029	00.185.028	00.185.028	00.185.028	00.185.028	00.185.029	00.185.028	00.185.028	00.185.039
36 (UK вилка)	00.185.203	00.185.204	00.185.203	00.185.203	00.185.203	00.185.203	00.185.204	00.185.203	00.185.203	00.185.203
26 (EURO вилка)	-	-	00.26.065	-	00.26.065	-	-	00.26.065	-	00.26.065
26 (UK вилка)	-	-	00.26.217	-	00.26.217	-	-	00.26.217	-	00.26.217
1	00.185.030	00.185.031	00.185.031	00.185.032	00.185.032	00.185.030	00.185.031	00.185.031	00.185.032	00.185.032
3B	00.185.040	00.185.040	00.185.040	00.185.042	00.185.042	00.185.041	00.185.041	00.185.041	00.185.043	00.185.043

(*) Компоненты, подверженные износу.

РУ Инструкция по эксплуатации

Содержание

- I. ПРАВИЛА БЕЗОПАСНОСТИ
- II. ХАРАКТЕРИСТИКИ ПРОДУКТА
 - II.a Названия компонентов
 - II.b Технические данные
- III. РАСПАКОВКА И ПРЕДВАРИТЕЛЬНАЯ ПРОВЕРКА
- IV. МЕСТО УСТАНОВКИ АКВАРИУМА
- V. УСТАНОВКА И ВКЛЮЧЕНИЕ АКВАРИУМА
 - V.a Очистка резервуара
 - V.b Сбор фильтра Nema More
 - Версия для пресной воды (НМО 20-30-50)
 - Версия для морской воды (NMO 30R - 50R)
 - VI.a Воздуходиффузионный скиммер (НМО30P - 50P)
 - V.g Фильтрация
 - V.d Регулировка нагревателя
 - V.e Освещение и настройка таймера
 - V.ж Включение аквариума
 - V.z Дополнительная крышка резервуара
- VI. ЭКСПЛУАТАЦИЯ И ОЧИСТКА
- VII. ТЕХНИЧЕСКОЕ ОБСЛУЖИВАНИЕ
 - VII.a Очистка ротора
 - VII.b Замена картриджей фильтра
 - VII.v Замена элемента из пористого дерева
 - VII.g Замена нагревателя
- VIII. ПОИСК И УСТРАНЕНИЕ НЕИСПРАВНОСТЕЙ
- IX. ПРАВИЛЬНАЯ УТИЛИЗАЦИЯ ПРОДУКТА
- XI. ГАРАНТИЯ
- XII. ЗАПАСНЫЕ ЧАСТИ И ПРИНАДЛЕЖНОСТИ

Данный прибор предназначен для использования в качестве домашнего аквариума с пресной или соленой водой. Любое другое использование не допускается, и производитель не несет за это ответственности. Nema More соответствует действующим нормам безопасности ЕС (EN60598-2-11), насос соответствует стандарту EN60335-2-41. Нагреватель и воздушный насос (при наличии) соответствуют стандарту EN60335-2-55. Аквариум разработан и изготовлен в соответствии с директивами 2014/30/ЕС и 2014/35/ЕС, чтобы гарантировать безопасное использование на протяжении всего срока службы. Тем не менее, неправильное использование аквариума (использование, не соответствующее положениям настоящего руководства) может привести к повреждению аквариума и поставить под угрозу безопасность пользователя. Аквариум также соответствует директиве RoHS II (2011/965/EU) и регламенту REACH (1907/2006/EC), а также директиве ErP (2009/125/EC) для системы освещения.

 **ВНИМАНИЕ:** символ на ярлыке Nema More указывает на то, что вы должны внимательно прочитать данное руководство по эксплуатации перед запуском, эксплуатацией или выполнением любых операций по техническому обслуживанию прибора.

ВНИМАНИЕ: во время установки и обслуживания отключите аквариум и все его принадлежности от сети. Не подключайте аквариум к розетке, если он полностью не заполнен водой.

Во избежание несчастных случаев тщательно соблюдайте правила техники безопасности и следующие предупреждения:

1) **ВНИМАНИЕ:** Прибор может использоваться детьми в возрасте от 8 лет и старше, а также лицами с ограниченными физическими, сенсорными или умственными способностями или с недостатком опыта и знаний, если они находятся под присмотром или проинструктированы относительно безопасного использования прибора и понимают связанные с этим опасности. Детям запрещается играть с прибором. Очистка и обслуживание не должны производиться детьми без присмотра.

- 2) ВНИМАНИЕ: выключите и отсоедините все электрооборудование в аквариуме перед выполнением любых работ по техническому обслуживанию.
- 3) Запрещается ремонтировать или заменять шнур питания. Если шнур питания поврежден, замените весь прибор.
- 4) Прочтите предупреждения и соблюдайте символы на ярлыках всех электроприборов и в инструкциях.



- 5) Наполняйте резервуар, всегда следя за тем, чтобы уровень воды был на 3 см выше верхнего края; см. символ. Максимальный уровень воды от края не должен превышать 5 см.
- 6) Убедитесь, что напряжение, указанное на этикетке адаптера питания насоса, а также на нагревателе и воздушном насосе, если они есть, соответствует напряжению источника питания.
- 7) Не вставляйте вилки кабелей питания до полного заполнения резервуара водой.
- 8) Убедитесь, что на электрических аксессуарах отсутствуют следы ударов, падения или раздавливания.
- 9) Кабели питания должны быть вставлены в розетку так, чтобы часть кабеля образовывала петлю на более низком уровне, чем разъем. Это предотвратит попадание капель воды в розетку (рис. 2), стекающих по кабелю.
- 10) Всегда отсоединяйте вилки, когда аквариум не используется, перед установкой или снятием его компонентов и перед очисткой. Не пытайтесь отключить адаптер питания от розетки или вилки других приборов, потянув за кабель.
- 11) Не прикасайтесь к штепсельным вилкам мокрыми руками.
- 12) **NMO 30R - 50R - ВНИМАНИЕ:** воздушный насос должен использоваться только с установленным ОБРАТНЫМ КЛАПАНОМ на соединительном шланге с элементом из пористого дерева. Это предотвратит опорожнение резервуара в случае сбоя питания на несколько минут, предотвратив контакт воды с электрическими частями воздушного насоса.
- 13) Если аквариум находится в пределах досягаемости детей, примите особые меры предосторожности и несколько раз проверьте правильность установки и работы.
- 14) Максимальная температура воды, подаваемой насосом, не должна превышать 35°C.
- 15) ВНИМАНИЕ: символ указывает на то, что электроприборы разрешается использовать только в домашних условиях.
- 16) Аквариум не должен работать без воды.
- 17) Аквариум имеет стеклянные компоненты. Обращайтесь с ним осторожно и размещайте его в соответствии с инструкциями, приведенными в данном руководстве, избегая размещения бака на краю.
- 18) Не ставьте аквариум на наклонные поверхности.
- 19) После установки не перемещайте аквариум. При необходимости перемещайте аквариум, только когда он пуст.
- 20) Каждый компонент является неотъемлемой частью аквариума и не должен использоваться с другими продуктами.
- 21) Не используйте аквариум для пищевых целей.
- 22) Не используйте аквариум как террариум.
- 23) Не используйте аквариум, если он поврежден и/или разобран.
- 24) Не повреждайте и/или не удаляйте уплотнение на соединениях стеклянных панелей резервуара.
- 25) Не кладите камни и другие тяжелые декоративные элементы на дно резервуара.
- 26) Не ставьте никакие предметы на аквариум.



СОХРАНИТЕ ИНСТРУКЦИЮ ДЛЯ БУДУЩЕГО ОБРАЩЕНИЯ

II. ХАРАКТЕРИСТИКИ ПРОДУКТА

II.a Названия компонентов (Рис. 2)

- 1) Резервуар
- 2) Уплотнители по краям (для стеклянных панелей)
- 3А) Приподнятое основание
- 3В) Пластиковая рама для основания аквариума

- 4) Соединение крышки нагревателя и/или чаши скиммера для сбора (версии NMO30, 30R, 50, 50R)
- 5) Корпус нагревателя
- 6) Нагреватель
- 7) Крышка зоны фильтрации (версии NMO 20 и NMO 30)
- 8) Крышка зоны фильтрации (версии NMO 30R, 50, 50R)
- 9) Картридж химического фильтра для NMO 20 (Mechanichem More I)
- 10) Картридж химического фильтра для NMO30, 30R, 50, 50R (Mechanichem More II)
- 11) Картридж биофильтра для NMO30R, 50, 50R (Biofoam More)
- 12) Опорная рама для картриджа биофильтра
- 13) Поверхность отсека фильтра для усиленной биологической фильтрации
- 14) Выход воды
- 15) Выходы перелива фильтра
- 16) Кнопки включения/выключения освещения и установка таймера освещения (версии NMO30, 30R, 50, 50R)
- 17) Блок светодиодного освещения
- 18) Светодиодный индикатор работы (NMO 20 и NMO 30)
- 19) Корпус мотора насоса
- 20) Сетчатый фильтр на входе воды
- 21) Камера рабочего колеса
- 22) Блок ротора в сборе
- 23) Корпус скиммера
- 24) Элемент из пористого дерева
- 25) Направляющая для размещения элемента из пористого дерева
- 26) Воздушный насос
- 27) Обратный клапан
- 28) Кран регулировки расхода воздуха
- 29) Гибкий прозрачный шланг из ПВХ
- 30) Комплект аэрации (включает 27+28+29)
- 31) Чаша скиммера для сбора
- 32) Рамки для размещения фильтра на баке
- 33) Угловой корпус кабеля
- 34) Дополнительная крышка бака
- 35) Белое покрытие кабеля (для белых аквариумов NEWA More NMO 20W - NMO 30W- NMO 30RW - NMO 50W - NMO 50RW)
- 36) Блок питания для светодиодного блока

II.6 ТЕХНИЧЕСКИЕ ДАННЫЕ

Версия		NMO20	NMO30	NMO30R	NMO50	NMO50R
Размеры	Высота (мм)	320	355	355	410	410
	Ширина (мм)	300	335	335	394	394
	Глубина (мм)	300	335	335	386	386
Вес	Сухой (кг)	3	4	4,5	7,5	8
Вместимость	Объем (л)	18	28	28	45	45
Нагреватель	Тип	-	VT050	VT050	VT0100	VT0100
	Мощность (Вт)	-	50	50	100 Вт	100 Вт
Насос	Расход (л/ч)	150	150	300	300	300
	Мощность (Вт)	2,5	2,5	3	3	3
Освещение	К-во белых LED	12	9	16	18	16
	К-во синих LED	-	3	20	6	20
	Общая мощность (Вт)	4	3	13	7	13

Версия		NMO20	NMO30	NMO30R	NMO50	NMO50R
Воздушный	Расход (л/ч)	-	-	80	-	80
насос	Мощность (Вт)	-	-	2,6	-	2,6

III. РАСПАКОВКА И ПРЕДВАРИТЕЛЬНАЯ ПРОВЕРКА

- Откройте упаковку, удалите защитные уголки из пенопласта;
- Аккуратно выньте аквариум;
- Поставьте аквариум на гладкую ровную поверхность;
- Удалите лоток с фильтром и картонную коробку в резервуаре;
- Утилизируйте упаковочные материалы в соответствии с действующими нормами утилизации;
- Проверьте наличие всех компонентов, указанных в пункте II а.

Упаковка аквариума NEWA More способна выдерживать незначительные удары и давление во время транспортировки. Однако чрезмерные удары или неправильное обращение могут привести к повреждению аквариума, поэтому мы рекомендуем вам следовать этим предупреждениям, чтобы убедиться, что аквариум герметичен:

- Установите резервуар на сухую горизонтальную поверхность, на ткань или газету.
- Наполните резервуар водой и тщательно проверьте каждую сторону. Убедитесь в отсутствии утечек, протерев внешние края соединений стеклянных панелей сухой тканью (рис. 3).
- При наличии утечек отнесите аквариум дилеру для тщательной проверки или замены.

ВНИМАНИЕ: не опорожняйте аквариум, поднимая или наклоняя его во избежание поломки! (рис. 4).

IV. МЕСТО УСТАНОВКИ АКВАРИУМА

- Установите аквариум (резервуар и основание) на прочную опору, которая выдерживает максимальный предполагаемый вес аквариума (см. технические данные), с гладкой, чистой и ровной поверхностью.
- Убедитесь, что опорная поверхность полностью горизонтальна; иначе уровень воды в аквариуме будет под наклоном.
- Не ставьте аквариум на наклонные поверхности.
- Расположите аквариум рядом с двумя или более розетками, следуя инструкциям по технике безопасности.
- Расположите аквариум вдали от источников тепла и сквозняков, таких как печи, батареи отопления, камин и окна (рис. 5).
- Не устанавливайте аквариум рядом с телевизором, радио или другими электрическими приборами, которые должны быть защищены от брызг воды.

ВНИМАНИЕ: прямой или рассеянный, но интенсивный солнечный свет (в помещениях с большим количеством окон) способствует гипертрофическому росту водорослей, что может препятствовать росту растений, расположенных выше, и нарушать биологический баланс аквариума. Необходимое количество света обеспечивается системой освещения в аквариуме.

V. УСТАНОВКА И ВКЛЮЧЕНИЕ АКВАРИУМА

V.а ОЧИСТКА РЕЗЕРВУАРА

Тщательно очистите внутреннюю часть резервуара влажной тканью и чистой губкой. Не используйте моющие средства или губки, которые контактировали с мылом, растворителями или другими химическими веществами.

V.б СБОР ФИЛЬТРА NEWA MORE

Версия для пресной воды (NMO 20-30-50)

1. Возьмите фильтр NEWA More и любой другой компонент из упаковки и положите их на ровную поверхность.
2. Снимите крышки с фильтрующей зоны и корпуса нагревателя (рис.6).
3. Подсоедините сетчатый фильтр на входе воды к камере рабочего колеса насоса, слегка надавив до щелчка (рис. 7).
4. (Только для версий NMO 30 и 50) Вставьте нагреватель в специальное опорное кольцо, пропустив сначала вилку и кабель питания, предварительно размотав его. Убедитесь, что крышка нагревателя плотно прилегает к кольцу (рис. 8).
5. Сгруппируйте силовые кабели приборов на углу фильтра, слегка приподняв их, чтобы облегчить следующую операцию (рис. 9). Белая версия NEWA снабжена спиралью для сбора шнуров. Рекомендуется использовать ее, прежде чем перейти к следующему пункту.

6. Расположите фильтр NEWA More в любом углу резервуара, вставив его стороны в предусмотренные для него пазы (рис. 10). Фильтр расположен правильно, если он устойчив и параллелен дну резервуара. **ВНИМАНИЕ** (только для версий NMO 30 и 50): нагреватель должен располагаться внутри резервуара. При установке следите за тем, чтобы кварцевая трубка не ударялась о стеклянные панели резервуара.
7. Сгруппировав силовые кабели на углу резервуара, установите на место угловой профиль для кабелей (рис. 11).
8. Извлеките картридж химического фильтра Mechanichem More I из упаковки и вставьте его в отделение для фильтра. (Для версий NMO20 и NMO30 убедитесь, что надпись «ВЕРХНЯЯ СТОРОНА» на ручке картриджа обращена вверх).
Поверхность фильтрующего отсека для усиленной биологической фильтрации и картридж биологического фильтра (только Biofoam More - NMO 50) уже установлены (рис. 12).
9. Установите крышки на фильтрующие отсеки.
10. **ВНИМАНИЕ: включайте электроприборы только после того, как правильно настроите аквариум и наполните его водой.**

Версия для соленой воды (NMO30R - 50R)

1. Внимательно следуйте инструкциям, приведенным в пунктах с 1 по 4, по сборке фильтра NEWA MORE для пресной воды (NMO 20-30-50).
2. Повернув хомуты шлангов в сторону обогревателя, установите корпус скиммера на место, слегка нажимая до щелчка (рис. 13).
3. Пропустите один конец гибкой прозрачной ПВХ-трубки через отверстие в основании заслонки скиммера и вставьте его в муфту в основании элемента из пористого дерева. Поместите элемент из пористого дерева внутрь задвижки и прикрепите его к скиммеру (рис. 14).
4. Проденьте гибкую прозрачную ПВХ-трубку через 2 хомута на задней части корпуса скиммера. Чтобы не было препятствий, сделайте петлю длиной в несколько сантиметров (рис. 15).
5. Соедините гибкую прозрачную ПВХ-трубку и силовые кабели приборов на углу фильтра, слегка приподняв их, чтобы облегчить следующую операцию (рис. 16). Белая версия NEWA More снабжена спиралью для сбора шнуров. Рекомендуется использовать ее, прежде чем перейти к следующему пункту.
6. Расположите фильтр NEWA More в любом углу резервуара, вставив его боковые стороны в предусмотренные для него пазы (рис. 17). Фильтр будет правильно расположен, если он устойчив и параллелен дну резервуара. **ВНИМАНИЕ:** нагреватель должен находиться внутри резервуара. Следите при его установке, чтобы кварцевая трубка не ударялась о стекло резервуара.
7. Сгруппировав силовые кабели на углу бака, установите на место угловой профиль для кабелей (рис. 18).
8. Установите на место чашу скиммера для сбора и закройте ее крышкой (рис. 19).
9. Извлеките картридж химического фильтра Mechanichem More из упаковки и вставьте его в отделение для фильтра. Поверхность фильтрующего отсека для усиленной биологической фильтрации и картридж биологического фильтра (Biofoam More) уже установлены.
10. Установите крышку отсека фильтра обратно.
11. **ВНИМАНИЕ: включайте электроприборы только после того, как правильно настроите аквариум и наполните его водой.**

В.в ВОЗДУШНО-ДИФфуЗИОННЫЙ СКИММЕР (NMO 30R - NMO 50R)

Скиммер, встроенный в фильтр NEWA More, позволяет удалять органические вещества, растворенные в воде, образуя микропузырьки, к которым они могут прилипать. Пузырьки собираются в специальный контейнер, предотвращающий трансформацию органических молекул в нитраты и фосфаты.

Чтобы активировать и настроить скиммер, выполните следующие действия:

1. Найдя наилучшее положение для прилагаемого воздушного насоса NEWA Wind NWS, отрежьте не менее 20 см от гибкой ПВХ-трубки. Разделите трубку на две равные части.
2. Подсоедините гибкую трубку от резервуара к отверстию регулировочного крана, а один конец одного из двух отрезков трубки к другому отверстию.
3. Подсоедините обратный клапан (сторона «ВХОД», напечатанная на пластике) к свободному концу детали, соединенной с краном. Затем подсоедините оставшийся конец гибкой трубки к воздушному насосу NEWA Wind S (рис. 20).
4. Подключите воздушный насос к электрической розетке только после того, как аквариум будет установлен и заполнен водой.
5. Отрегулируйте воздушный поток элемента из пористой древесины с помощью регулятора на регулировочном кране. Регулировка выполнена правильно, если из выходного цилиндра выходит пена и медленно собирается в чаше для сбора.
6. Чтобы опустошить чашу, остановите воздушный насос, а затем извлеките чашу из гнезда. Используйте для очистки горячую воду. Не используйте моющие средства или губки, которые контактировали с мылом, растворителями или другими химическими веществами. Положите чашу и крышку обратно на место и перезапустите воздушный насос.

ВНИМАНИЕ: правильная работа скиммера зависит от:

- Уровень воды в аквариуме. Целесообразно проверять правильную работу аквариума при доливке или после замены воды, регулируя кран регулировки воздуха.
- Воздушный поток, обеспечиваемый воздушным насосом. Рекомендуется проверять чистоту соответствующего воздухозаборного фильтра, расположенного под воздушным насосом. В противном случае его следует заменить.
- Целостность элемента из пористого дерева. Рекомендуется проверять поток и плотность образующихся пузырьков, которые со временем могут уменьшиться и ухудшить фильтрующее действие. Заменяйте элемент из пористого дерева каждые 45–60 дней (см. главу VII).

V.г ФИЛЬТРАЦИЯ

ФИЛЬТР ПРЕДСТАВЛЯЕТ СИСТЕМУ ОЧИСТКИ ЗАМКНУТОГО ЦИКЛА, КОТОРАЯ ДЕЛАЕТ АКВАРИУМ НЕЗАВИСИМЫМ ОТ СОЕДИНЕНИЙ С ВОДОВПУСКАМИ И ВОДОВЫПУСКАМИ (Рис. 21). Фильтр является важным инструментом для эксплуатации аквариума. Фильтр позволяет реже менять воду в аквариуме. Мощный и эффективный фильтр предназначен для циркуляции и очистки воды, улавливания взвешенных примесей и невидимых растворенных веществ из экскрементов животных, опавших листьев и остатков корма. 3 действия фильтрации: МЕХАНИЧЕСКОЕ, БИОЛОГИЧЕСКОЕ И ХИМИЧЕСКОЕ.

МЕХАНИЧЕСКОЕ ДЕЙСТВИЕ

Механическая фильтрация является первой ступенью фильтрации. Она включает улавливание взвешенных в воде частиц. В фильтре NEWA More данное фильтрующее действие осуществляется фильтрующим картриджем NEWA More Mechanichem, который состоит из 2 слоев синтетической шерсти с высокоабсорбирующим активированным углем между ними (рис. 22). Грязная вода проходит через первый слой синтетической ваты, где оставляет грубые отложения и проходит первичную биологическую очистку. Впоследствии активированный уголь и второй слой синтетической шерсти улавливают оставшиеся отложения, нейтрализуя органические вещества, которые имеют тенденцию окрашивать воду или создавать неприятные запахи. Если фильтрующий элемент засорится, два выхода сбоку от зоны фильтрации будут отводить воду из аквариума, предотвращая ее перелив (рис. 23). Картриджи фильтра Mechanichem следует промывать каждые 7-8 дней под проточной водой и заменять один раз в месяц.

ХИМИЧЕСКОЕ ДЕЙСТВИЕ

Данное фильтрующее действие действует на химические вещества в воде (например, хлор, фосфаты и нитраты), пигменты, которые снижают ее прозрачность, потенциально токсичные органические соединения, остатки лекарственных средств и запахи и т. д. В фильтре NEWA More это действие осуществляется активированным углем, полученным из растений, в картридже фильтра NEWA More Mechanichem. Этот уголь имеет пористую структуру и большую площадь поверхности, что обеспечивает высокую физическую и химическую абсорбирующую способность. Таким образом, любое вредное вещество неразрывно прилипает к углероду, который его насыщает: именно поэтому картридж фильтра Newa More Mechanichem необходимо регулярно менять примерно раз в месяц.

БИОЛОГИЧЕСКОЕ ДЕЙСТВИЕ

Данное важное фильтрующее действие осуществляется нитрифицирующими бактериями, которые колонизируют биологическую основу, и сменным фильтрующим картриджем BioFoam More.

Биохимические трансформации очищают воду, удаляя органические вещества из фекалий рыб, остатков пищи, гниющих листьев и фрагментов растений. Эти вещества ослабляют водную фауну, делая ее особенно чувствительной к стрессу и болезням. В порядке токсичности это (рис. 24):

1. Аммиак (NH₃), очень токсичное вещество, при наличии нужного pH быстро превращающееся в ион аммония (NH₄⁺), который менее токсичен, но химически нестабилен.
2. Нитриты (NO₂), результат трансформации NH₃ и NH₄⁺ некоторыми бактериями в фильтре. Это соединение токсично даже при низкой дозировке.
3. Нитраты (NO₃), вещества, образующиеся при трансформации нитритов другими бактериями. В определенных пределах нитраты малотоксичны и хорошо переносятся рыбами.

Новый аквариум требует особого внимания, так как в фильтрах еще недостаточно бактерий для эффективной биологической фильтрации. Поэтому рекомендуется подождать не менее 8-10 дней после включения аквариума, прежде чем помещать в него рыб, и, по крайней мере, в течение первого месяца работы, кормить рыб экономно, так как пища также способствует увеличению количества растворенных органических веществ.

V.д Регулировка нагревателя

Большинству декоративных рыб требуется вода, нагретая до температуры от 24°C до 28°C, в зависимости от вида. Очень важно поддерживать постоянную температуру воды,

поэтому аквариумы NEWA More (кроме версии NMO 20) оснащены точным и надежным автоматическим погружным нагревателем NEWA Therm Eco с термостатом, который можно отрегулировать минимум с 18° до максимум 32°C. Нагреватель можно отрегулировать в любое время: во время работы будет гореть встроенная лампочка. Чтобы отрегулировать нагреватель, выполните следующие действия:

1. В зависимости от версии снимите крышку зоны фильтрации или крышку нагревателя (версии NMO 30 и 50) или снимите чашу скиммера для сбора (версия NMO30R).
2. Установите нужную температуру с помощью специальной ручки на нагревателе NEWA Therm Eco. Из соображений безопасности регулярно проверяйте температуру с помощью точного погружного термометра.

V.e НАСТРОЙКА ОСВЕЩЕНИЯ И ТАЙМЕРА

Все аквариумы NEWA More оснащены высококачественными светодиодными лампами, гарантирующими эффективное освещение в течение длительного срока службы. Яркость белых и актиничных светодиодов обеспечивает постоянный рост флоры и здоровье рыб. Система освещения в аквариумах NEWA More управляется переключателями с сенсорным управлением, что позволяет вручную включать два разных типа освещения (белое и актиничное).

NMO20: В случае отключения электроэнергии при сбое питания свет включится независимо от предыдущей настройки.

Если вы хотите индивидуально настроить таймер, следуйте приведенным ниже инструкциям (кроме версии NMO 20). **ВНИМАНИЕ:** при первом подключении к источнику питания система освещения произведет калибровку сенсорных кнопок. Чтобы активировать их, вам нужно приложить палец на несколько секунд к нужной кнопке.

Чтобы установить таймер, выполните следующие действия:

1. Установка таймера позволяет автоматически включать и выключать дневное освещение (белые светодиоды) на необходимое количество часов, начиная с момента их установки. Синие светодиоды включаются на час раньше и **автоматически** выключаются через час после включения/выключения дневного освещения (белые светодиоды). Синие светодиоды не могут быть установлены с помощью таймера.



⏻ вкл. ■ Белые LED 9.00-17.00
■ Синие LED 8.00-18.00

2. Войдите в функцию настройки, зажав обе кнопки на несколько секунд, чтобы включить светодиоды (белый и синий): синие светодиоды начнут мигать.
3. Нажмите кнопку «+1h» (кнопка с белой подсветкой) количество раз, равное количеству часов, в течение которых вы хотите, чтобы свет оставался включенным. При каждом нажатии загораются белые светодиоды, подтверждая ваш выбор. (ПРИМЕР: если вы хотите, чтобы освещение аквариума включалось каждый день в 9:00 и выключалось в 17:00, только один раз, вам нужно установить таймер на 9:00 и нажать кнопку «+1ч» 8 раз).
4. Чтобы подтвердить настройку и затем выйти, нажмите кнопку «OK» (кнопка с синей подсветкой).
5. Белые светодиоды мигнут количество раз, равное количеству часов, в течение которых дневной свет должен оставаться включенным.

ВНИМАНИЕ: после первоначальной настройки в установленное время одновременно загорится белая и синяя подсветка. При повторном включении после первоначальной настройки синяя подсветка включается за 1 час до дневного освещения и выключается через 1 час.

6. Если в настройке таймера есть ошибка, повторите процедуру с шага 2 по шаг 4.
7. Для деактивации таймера необходимо войти (шаг 2), а затем выйти из настройки (шаг 4), не нажимая кнопку «+1h» (кнопка с белым светодиодом).

ПРИМЕЧАНИЕ

1. **ПРЕДУПРЕЖДЕНИЕ:** В случае сбоя питания, даже на несколько секунд, настройка таймера будет удалена: будет необходимо сбросить таймер.
2. Если дневной свет (кнопка белого светодиода) выключается вручную при включенной системе освещения, управляемой таймером: при повторном включении вручную белые светодиоды мигают столько же раз, сколько установленное количество часов.
3. Если дневной или ночной свет (кнопка белого/синего светодиода) включается вручную, когда система освещения, управляемая таймером, выключена: белые и синие светодиоды будут гореть до тех пор, пока они не будут автоматически выключены кнопкой таймер, если это не делается вручную.
4. Если устройство не отвечает на команды, отключите питание, отключив адаптер питания не менее чем на 15 секунд, а затем сбросьте таймер.

V.e ВКЛЮЧЕНИЕ АКВАРИУМА

ВНИМАНИЕ: подключайте электроприборы к электросети только после того, как аквариум будет установлен в соответствии с требованиями и заполнен водой.

1. Всегда поддерживайте уровень воды от минимум 3 см до максимум 5 см от верхнего края (рис. 25). Это позволит фильтру правильно работать, пропуская отфильтрованную воду через фильтрующие материалы.
2. Вставьте фильтрующий картридж(и) в прилагаемый фильтрующий отсек.
3. Соедините блок питания светодиода с блоком питания через разъем.
4. Вставьте вилки в электрические розетки, тщательно следуя инструкциям по технике безопасности, приведенным в Разделе I. С этого момента кабели питания нельзя отсоединять, за исключением случаев, когда требуется регулярная чистка или техническое обслуживание.
5. Убедитесь, что все устройства работают (в случае неисправности см. раздел VII):
 - Вода должна выходить из выходного отверстия насоса;
 - Индикатор нагревателя должен загораться, когда температура воды ниже установленной температуры;
 - При нажатии кнопок светодиодных индикаторов они должны включаться.
6. Подождите, пока температура воды не достигнет значения, установленного в нагревателе.
7. Поместите рыб в аквариум в соответствии с вашим опытом и соблюдением рекомендуемых норм для аквариумов.

РУ

V.ж ДОПОЛНИТЕЛЬНАЯ КРЫШКА РЕЗЕРВУАРА

Для каждой версии аквариума доступна крышка, которую можно приобрести отдельно (см. коды на стр. 6).

Установка: расположите опорные ножки на свободных углах резервуара и наденьте на них фигурную крышку.

VI. ЭКСПЛУАТАЦИЯ И ОЧИСТКА КАЖДУЮ НЕДЕЛЮ:

- а. В процессе эксплуатации синтетическая вата, покрывающая картридж фильтра, постепенно засоряется. Для обеспечения эффективной механо-химической фильтрации фильтрующий элемент Mechanichem More рекомендуется промывать каждую неделю.
- б. Очистите внутреннюю часть стеклянных панелей аквариума магнитной щеткой (не входит в комплект), чтобы удалить налет водорослей (рис. 26).
- в. Очистите защиту системы LED-освещения губкой или влажной тканью (рис. 27).
- г. Проверьте уровень воды. Если он слишком низкий, долейте до необходимого уровня воды (не выше отметки) примерно той же температуры, что и вода в аквариуме.
- д. Проверьте температуру воды с помощью прилагаемого погружного термометра.

КАЖДЫЙ МЕСЯЦ:

- а. Замените картридж фильтра Mechanichem I или II на новый в зависимости от типа аквариума (см. Раздел VII, п. 6).

КАЖДЫЕ 3 МЕСЯЦА:

- а. Промойте картридж BioFoam водой из аквариума, чтобы сохранить колонии бактерий.
- б. Очистите дно аквариума, осторожно всасывая любой отложенный осадок. Рекомендуется использовать набор для очистки гравия NEWA Power Gravel Cleaner. Эту операцию следует выполнять с большой осторожностью, чтобы не выкорчевать растения и не оставить корни открытыми.
- в. Удалите любые отложения с ротора и рабочего колеса насоса (см. Раздел VII, п. а)

VII. ТЕХНИЧЕСКОЕ ОБСЛУЖИВАНИЕ

Чтобы гарантировать нормальную работу компонентов и биохимический баланс воды необходимо проводить регулярное техническое обслуживание. В аквариуме NEWA More эти операции чрезвычайно просты и их можно выполнить, не запачкав окружающие предметы интерьера. Все, что вам нужно, это емкость, в которую можно положить извлеченный из аквариума материал, и бумажное/тканевое полотенце.

VII.a ОЧИСТКА РОТОРА

Чтобы очистить ротор и рабочее колесо насоса, следуйте приведенным ниже инструкциям:

1. **ВНИМАНИЕ:** отключите питание от всех электроприборов, работающих в аквариуме. При наличии нагревателя дайте ему остыть не менее 15 минут, прежде чем переходить к следующим шагам.

2. Снимите чашу скиммера для сбора, а также крышку отсека фильтра и фильтрующие картриджи Mechanichem More и Biofoam More (при наличии). Поместите их в контейнер.
3. Снимите угловой профиль с помощью рычага на углу фильтра Newa More (рис. 28).
4. Снимите фильтр Newa More и положите его на бок на бумажное/тканевое полотенце (рис. 29).
5. Получите доступ к магнитному ротору, отделив камеру рабочего колеса от корпуса насоса.
6. Снимите магнитный ротор с помощью пинцета. Очистите магнитный ротор и камеру рабочего колеса щеткой под проточной водой. Если они покрыты налетом, оставьте их в разбавленной уксусной кислоте на 15-20 минут перед очисткой. Тщательно промойте.

ВНИМАНИЕ: Не используйте кислоту или растворы, отличные от разбавленной уксусной кислоты, поскольку они могут быть токсичными для рыб.

7. Осторожно вставьте магнитный ротор обратно в насос, закрыв его камерой рабочего колеса. Установите фильтр Newa More и любой другой компонент на место (см. Раздел V, параграф б, шаги 5 и 6) в обратном порядке.

VII.б ЗАМЕНА КАТРИДЖЕЙ ФИЛЬТРА

Для поддержания максимальной производительности фильтров и обеспечения наилучших условий для воды в аквариуме рекомендуется регулярно заменять фильтрующие картриджи в сроки, указанные в Разделе VI. Картриджи фильтров Mechanichem и Biofoam специально разработаны для максимально простой замены без необходимости останавливать фильтр или мочить руки. Чтобы правильно выполнить эту операцию, выполните следующие действия:

1. Откройте крышку отсека фильтрации и извлеките фильтрующие картриджи, которые вы хотите заменить, взяв их за специальную ручку. Утилизируйте в соответствии с нормами утилизации, действующими в вашей стране.
2. Для картриджа химического фильтра Mechanichem I или II: извлеките из упаковки и вставьте новый картридж фильтра в отделение фильтрации (NMO20/NMO30: убедитесь, что надпись «ВЕРХНЯЯ СТОРОНА» на ручке картриджа фильтра обращена вверх, рис. 12).
3. Для биологического фильтра Biofoam: извлеките картридж фильтра Mechanichem More, как показано в шаге 2. Извлеките губчатый фильтр из упаковки и вставьте его в опорную раму. Замените фильтрующие картриджи.
4. Установите крышку фильтрующего отсека на место.

VII.в ЗАМЕНА ЭЛЕМЕНТА ИЗ ПОРИСТОГО ДЕРЕВА (NM030R - 50R)

Чтобы заменить элемент из пористого дерева, выполните следующие действия:

1. Выполните шаги с 1 по 4 главы VII, п. а.
2. Снимите задвижку, в которой находится элемент из пористого дерева, с помощью небольших рычажков сбоку на корпусе скиммера (рис. 30).
3. Замените элемент из пористого дерева и вставьте его обратно в специальные скобы. Верните задвижку на место, стараясь не погнуть аэрационную трубку.
4. Установите фильтр Newa More и все его компоненты на место (см. главу V, п. б шаги 5 и 6) в обратном порядке.

VII.г ЗАМЕНА НАГРЕВАТЕЛЯ

ВНИМАНИЕ: прежде чем приступить к этой операции, рекомендуется отключить кабель питания нагревателя от электрической розетки и подождать не менее 15 минут, прежде чем вынимать его из воды. Чтобы заменить нагреватель NEWA Therm Eco, следуйте приведенным ниже инструкциям:

1. Выполните шаги с 1 по 4 главы VII, п. а.
2. Держите фильтр NEWA More в одной руке и возьмите нагреватель за нижнюю часть, толкнув его вверх. Удерживая обогреватель за пластиковую крышку, легким рывком снимите ее с места (Рис. 31). Ослабьте кабель питания.
3. Вставьте нагреватель в специальное опорное кольцо, пропустив сначала вилку, а затем кабель питания, предварительно размотав его. Убедитесь, что крышка нагревателя идеально прилегает к опорному кольцу (рис. 8).
4. Установите фильтр Newa More и все его компоненты на место (см. главу V, п. б шаги 5 и 6) в обратном порядке.

VIII. УСТРАНЕНИЕ НЕИСПРАВНОСТЕЙ

Если установка была выполнена правильно и электрические аксессуары работают нормально, возникновение каких-либо технических проблем маловероятно. В случае необходимости обратитесь к установщику, специализирующемуся на электроприборах, или к дистрибьютору аквариумной продукции для тщательной проверки или замены аквариума.

НЕИСПРАВНОСТЬ	ПРИЧИНЫ	РЕШЕНИЕ
Фильтр NEWA More неплотно прилегает к аквариуму	Неправильная установка	Убедитесь, что все кабели питания сгруппированы вдоль угла аквариума и что края аквариума вставлены в специальные пазы на фильтре.
Система освещения или таймер не работает	Система освещения не подключена к розетке	Подключите вилку к розетке
	Ошибка в настройке времени	Сбросьте таймер (см. Раздел V, шаг e)
	Временное отключение электричества	Сбросьте таймер (см. Раздел V, шаг e)
	Система освещения	См. Раздел V, шаг e, 4. или свяжитесь с местным дилером
Температура воды не достигает установленного уровня	Нагреватель не подключен к розетке	Подключите вилку к розетке
	Отказ блока питания	Замените оригинальным блоком питания или обратитесь к региональному дилеру.
	Нагреватель настроен на слишком низкую температуру	Установите температуру на верное значение (См. Раздел V, шаг e)
	Насос засорен или износ ротора	Выполните техническое обслуживание насоса (см. Раздел VII, шаг a).
	Обогреватель работает неправильно	Обратитесь к местному дилеру
Низкий поток воды; отсутствие потока воды	Насос не подключен к электрической розетке	Подключите вилку к розетке
	Картридж механического фильтра забит	Очистите или замените картридж фильтра
	Насос засорен или износ ротора	Выполните техническое обслуживание насоса (см. Раздел VII, шаг a).
	Насос неисправен	Свяжитесь с местным дилером
Сниженная эффективность скиммера	Неверная регулировка потока	Отрегулируйте поток воздуха с помощью регулировочного крана (см. Раздел V, шаг в, 5)
	Низкий уровень воды из-за испарения	Восстановите уровень воды (см. Раздел V, шаг в внимание)
	Сниженная производительность насоса	Очистите или замените фильтр насоса

IX. ПРАВИЛЬНАЯ УТИЛИЗАЦИЯ ПРОДУКТА (отработанное электрическое и электронное оборудование)



2012/19/UE (EN50419)

(применяется в Европейском Союзе и странах, где действует система раздельного сбора мусора).

Чтобы безопасно утилизировать аквариум и его электрические компоненты с возможностью вторичной переработки материалов (пластик, стекло и т. д.), необходимо извлечь и утилизировать различные материалы отдельно в соответствии с местными действующими правилами. Осветительный прибор (крышка) должен быть отделен от стеклянной емкости и других электрических аксессуаров. В соответствии с Европейской директивой WEEE осветительный прибор и электроприборы следует утилизировать в соответствии с инструкциями, приведенными в пункте ниже - «Правильная утилизация изделия — электрические и электронные отходы».

Данная маркировка на изделии или в документации к нему указывает на то, что его нельзя утилизировать вместе с другими бытовыми отходами по окончании срока службы. Чтобы предотвратить возможный вред для окружающей среды или здоровья человека из-за неконтролируемой утилизации отходов, отделяйте их от других видов отходов и перерабатывайте ответственно, чтобы способствовать устойчивому повторному использованию материальных ресурсов.

- Бытовые потребители должны обратиться либо к продавцу, у которого они приобрели этот продукт, либо в местное правительственное учреждение, чтобы узнать, где и как они могут сдать этот продукт на экологически безопасную переработку. Уточните у дистрибьютора (в зависимости от его деятельности), занимается ли он сбором отработанного электрического оборудования без условия покупки нового устройства.
- Корпоративным пользователям следует связаться со своим поставщиком и проверить условия договора покупки. Запрещается выбрасывать продукт вместе с другими коммерческими отходами для утилизации.
- Незаконный выброс отходов пользователем влечет административные меры в соответствии с действующим законодательством.

IX. ГАРАНТИЯ

На продукт распространяется гарантия в соответствии с Европейской директивой 1999/44 на отсутствие дефектов материалов и изготовления в течение 24 месяцев с даты покупки. Если продукт работает неправильно в течение первых двух лет с даты покупки, верните его продавцу, у которого он был приобретен. Замена товара осуществляется бесплатно. В течение гарантийного срока товар подлежит замене, если: 1) Товар возвращается тщательно упакованным и не поврежденным при транспортировке. 2) Доказательство покупки предоставляется вместе с подробным объяснением причин претензии. На гарантию распространяются следующие ограничения и условия: 1) Гарантия не распространяется на случайные повреждения или поломки. 2) Замена изделия не означает принятие на себя ответственности. 3) Гарантия не действует в случае ненадлежащего использования и не распространяется на повреждения, вызванные небрежным обращением со стороны покупателя. 4) Гарантия не распространяется на компоненты, подверженные износу, см. (* на стр. 6).

СОХРАНИТЕ ДАННУЮ ИНСТРУКЦИЮ.