

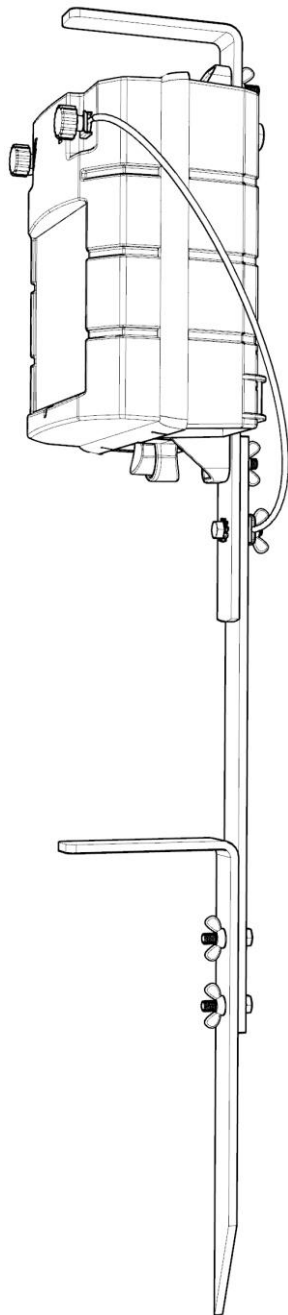

Электропастух

122В

42В



RU

Инструкция по эксплуатации

Содержимое коробки	122В	42В
- Olli генератор электроизгородей	✓	✓
- Стойка заземления (в разобранном виде)	✓	
- Соединительный кабель электроизгородей и отвёртка настенного крепления	✓	✓
- Соединительный провод заземления	✓	
- Инструкция	✓	✓

Мы благодарим Вас за то, что Вы выбрали электропастух OLLI. Внимательно прочтите эту инструкцию перед началом установки. Дополнительную информацию о конструкции электроизгородей можно получить на нашем сайте www.ollif.fi



Безопасность

Данный прибор не предназначен для использования детьми или людьми со сниженными сенсорными, двигательными или умственными способностями, а также отсутствием опыта и знаний, если они не проинструктированы по безопасности эксплуатации прибора или используют прибор без соответствующего контроля и не осознают последствий неправильного использования. Прибор не является игрушкой для детей.

Вентилируемые аккумуляторы многоразового использования должны находиться в хорошо проветриваемом помещении во время подзарядки. Не держите аккумулятор в непосредственной близости от открытого огня. Аккуратно относитесь к аккумуляторам с утечкой, идущим на выброс. Сортируйте отходы аккумуляторов согласно местным законам и правилам.

Все генераторы Olli соответствуют нормам безопасности, установленным для электроизгородей. Удар электротоком от изгороди является болевым и может представлять опасность для маленьких детей или для людей, страдающих сердечно-сосудистыми заболеваниями, в том случае, если они запутаются в проводах изгороди.

Поместите генератор высоко, так чтобы животные не смогли его опрокинуть, в защищённом от дождя и прямого попадания солнечных лучей месте.

Пожалуйста, ознакомьтесь со всеми рекомендациями по безопасности в заключении данной инструкции.

Как работает электропастух

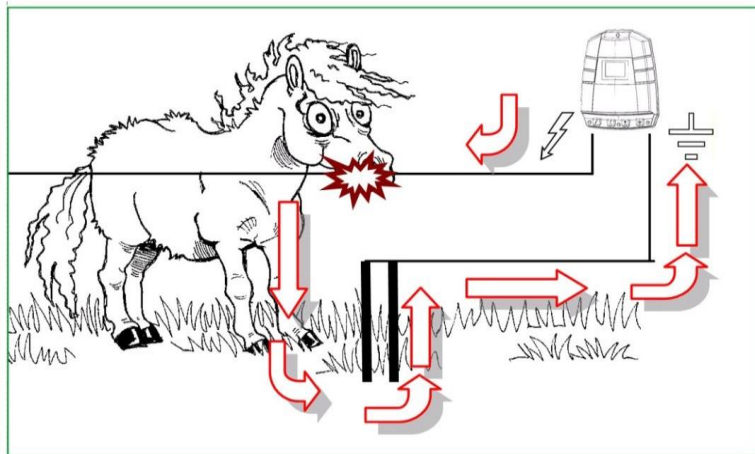

При соприкосновении с изгородью, электрический ток проходит через животное и возвращается в генератор через заземлитель.

Подготовка к эксплуатации



Никогда не устанавливайте генератор в перевернутом положении и не оставляйте его на земле

Генератор должен быть привинчен на стенку или столб или к стойке заземления, входящей в комплект поставки генератора.

сборка стойки заземления

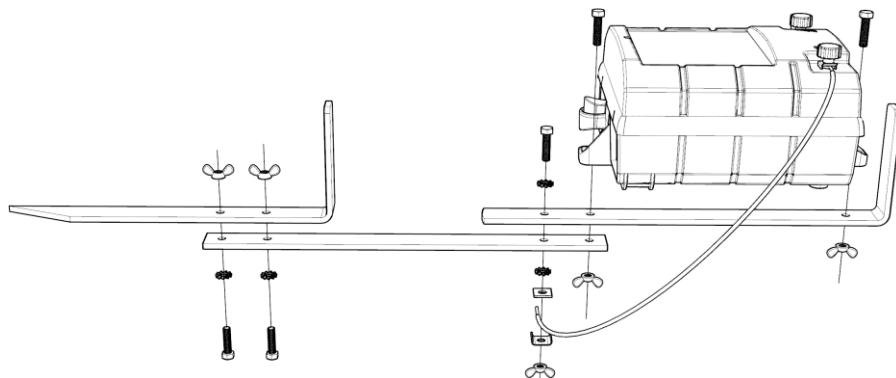

Соберите стойку для заземления, как указано на схеме. Воткните шесты заземления глубоко в землю. Убедитесь в устойчивости конструкции.

Если почва сухая, то заземление может быть недостаточным. В этом случае можно использовать дополнительные шесты заземления Olli .

Подключение к электроизгороди

Подключите неизолированный конец чёрного провода заземления к клемме электропастуха, отмеченной

знаком заземления  .

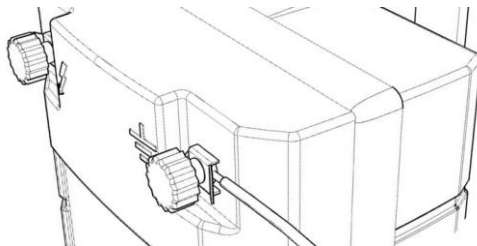

Подключите неизолированный конец красного соединительного провода к клемме электропастуха, отмеченной знаком  .

Аккумулятор

Генератор может работать от свинцово-кислотных аккумуляторов многоразового использования напряжением в 12 Вольт или от одноразовых батареек размера D (типа LR20). В том случае, если установлены оба варианта, будет использован аккумулятор напряжением в 12 Вольт. Генератор переключается автоматом на питания от батареек, если автомобильный аккумулятор истощен.

Свинцово-кислотный аккумулятор многоразового использования напряжением в 12 Вольт: Подключите шнур красного зажима аккумулятора к положительному полюсу (+) , а черный зажим к отрицательному полюсу (-) аккумулятора.

Одноразовые батарейки:

- Удалите патрон аккумулятора, сжав его рукоять и вытащите его.
- Вставьте четыре батарейки в правильную полярность, как указано на рукояти батареек.
- Установите рукоять батареи плотно обратно в генератор так, чтобы она была зафиксирована на месте.



Не касайтесь забора зажимами проводов аккумулятора: генератор может быть повреждён! При эксплуатации

генератора без аккумулятора напряжением в 12 Вольт, подключите и аккумулятор и зажимы к установке заземления, а не оставляйте их на земле.

Сетевой адаптер (дополнительный аксессуар для 122В)

Сетевой адаптер может быть использован для подачи питания генератору и зарядки аккумулятора напряжением в 12 Вольт. Во время перерывов подачи питания, генератор будет работать от аккумулятора напряжением в 12 Вольт. Как только напряжение снова поступает, аккумулятор напряжением в 12 Вольт будет заряжаться медленно (около 10 Ампер в час за день) пока аккумулятор не зарядится полностью.



- Подключите белый разъём к отверстию зарядки внизу генератора.
- Дополнительно можно подключить аккумулятор напряжением в 12 Вольт (подстраховка аккумулятора на случай неисправности сети).
- Подключите адаптер к разъёму сети (использовать  только внутри в помещении).
- Включите генератор нажатием кнопки питания.

Внимание: электропастух должен быть включён в рабочий режим для того, чтобы зарядить аккумулятор. После того, как зарядка аккумулятора началась, электропастух можно выключить. Сигнальная лампочка адаптера переменного тока загорается, если электропастух подключён к сети или панели солнечных батарей даже в том случае, если аккумулятор не заряжается.



Используйте адаптер только в закрытом помещении!

Используйте только сетевой адаптер Olli N:o 6059900

Панели солнечных батарей (дополнительные принадлежности для 122В)

Панели солнечных батарей могут быть подключены для увеличения срока действия аккумулятора напряжением в 12 Вольт. В летний солнечный сезон генератор вовсе не потребуется подзаряжать.

- Подключите полностью заряженный свинцово-кислотный аккумулятор напряжением в 12 вольт к шнуру аккумулятора
- Подключите солнечную панель Olli к разъёму зарядки внизу генератора.

Внимание: генератор должен быть включён до начала зарядки аккумулятора. Как только зарядка аккумулятора началась, генератор можно отключить. Сигнальная лампочка адаптера или солнечной панели загорается, если сетевой адаптер или солнечная панель подключены, даже в том случае, если аккумулятор не заряжается.

Срок действия аккумулятора зависит от установки, мощности, ёмкости аккумулятора и температуры. Для модели 122В имеет значение также частота удара током, длина изгороди и растительности, при использовании солнечных батарей также продолжительность дня и количество солнечного света имеют значение.



Аккумулятор напряжением в 12 Вольт саморазряжается, даже в том случае, если он отключён для хранения. Полная разрядка может повредить аккумулятор, приводя его к потере ёмкости. Не забывайте позаряжать аккумулятор напряжением в 12 Вольт, даже если он не используется во время хранения, например зимой. Подзарядка один или два раза в месяц будет достаточной для большинства аккумуляторов. Хранение аккумуляторов при слишком низких температурах не рекомендуется, так как разряженный аккумулятор может быть повреждён из-за мороза.

Olli 122В Технические характеристики



Лампочка-индикатор импульса

Лампочка предупреждения о разрядке аккумулятора

Лампочка подключения сетевого адаптера или солнечной панели



Полная мощность

Низкая мощность

Дневной режим: Полная мощность в течение дня, низкая мощность в ночное время

Ночной режим: Полная мощность в ночное время – низкая в течение дня

Кнопка выбора режима мощности



Частый удар током каждые 1.5 секунды

Низкая частота удара током каждые 2.5 секунды

Кнопка выбора частоты удара

Лампочка -индикатор удара током



Лампочка – индикатор удара током загорается каждый раз, когда электроизгородь бьёт током. Если изгородь работает при низком напряжении (менее 2000 Вольт), лампочка-индикатор загорается дважды при каждом ударе. В этом случае стоит проверить электроизгородь на правильность работы.



Лампочка – индикатор предупреждения о разрядке аккумулятора при эксплуатации аккумулятора напряжением в 12 вольт

При подключенном аккумуляторе напряжением в 12 Вольт, лампочка – индикатор предупреждения о разрядке аккумулятора показывает напряжение аккумулятора каждый раз, когда электроизгородь бьёт током.

- Нет светового сигнала: Напряжение аккумулятора достаточное.
- Один световой сигнал: Ниже 12.15 Вольт. Аккумулятор должен быть заряжен.

- Два световых сигнала: Ниже 11.95 Вольт. Подзарядите аккумулятор!
- три световых сигнала: Ниже 11,75 Вольт. Аккумулятор разряжен. Включена защита от глубокой разрядки, работа со слабой мощностью и низкой частотой удара током. Подзарядите аккумулятор!



Лампочка – индикатор предупреждения о разрядке щелочного аккумулятора

Если электропастух не подключен ни к адаптеру сети ни к аккумулятору напряжением в 12Вольт, лампочка – индикатор показывает напряжение щелочного аккумулятора каждый раз при ударе током от электроизгороди.

- Нет светового сигнала: Напряжение аккумулятора.
- Один световой сигнал: Купите новый щелочной аккумулятор.
- Два световых сигнала: Замените щелочной аккумулятор.
- Три световых сигнала: Щелочной аккумулятор разряжен. Работа электроизгороди со слабой мощностью и редкой частотой удара током.

Лампочка – индикатор удара током не будет мигать, если напряжение аккумулятора не является больше достаточным для произведения удара током электроизгороди.



Сигнальное устройство просигналит дважды во время удара током, если в работе электроизгороди или генератора имеются неполадки.

Olli 42В Технические характеристики

Лампочка-индикатор импульса

Лампочка предупреждения о разрядке аккумулятора



Полная мощность

Низкая мощность



Нажмите на кнопку, чтобы включить прибор до тех пор, пока прибор не издаст два звуковых сигнала. Для смены режима работы с

высокой мощности на низкую (или наоборот), нажмите на кнопку включения ещё раз.

Для того, чтобы выключить прибор, держите кнопку нажатой в течение 3-х секунд до тех пор, пока прибор не просигналит дважды при выключении.

Заземление

Недостаточное заземление является наиболее распространённой причиной низкой эффективности работы генератора; пожалуйста соблюдайте следующие простые правила:

1. Влажная/глиняная почва обеспечивают хорошее заземление – Сухая/песчаная почва даёт слабое заземление.
2. Используйте качественные оцинкованные шесты заземления – обычные железные шесты не прослужат долго.
3. НЕ подсоединяйте заземление к зданию, водопроводным трубам и.т.д..

Возможно, понадобится несколько шестов заземления, для того, чтобы обеспечить надёжное заземление. Дополнительные шесты заземления должны находиться на расстоянии 1 метра друг от друга и должны быть соединены друг с другом электрическим проводом.

Как протестировать заземление

1. Создайте помеху в работе электроизгороди, подключив проволоку забора к земле металлическими стержнями.

2. Воткните стержень тестера заземлителя в землю.

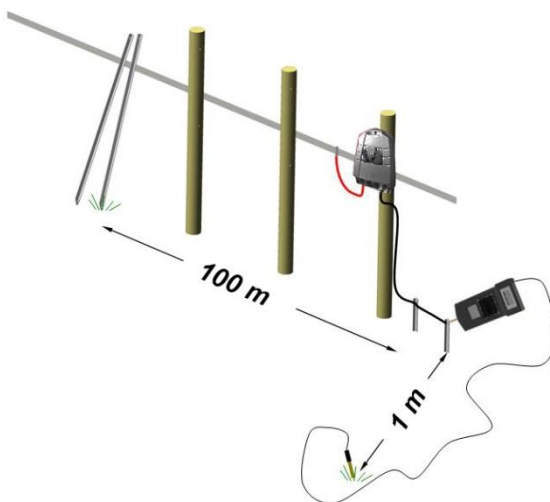

3. Коснитесь шеста заземлителя металлическим наконечником тестера.

Если тестер показывает напряжение более 400 Вольт, добавьте количество шестов заземления на расстоянии 1 метра друг от друга и соедините их электрическим проводом.

Проверка работы электроизгороди дигитальным тестером Olli

Проверьте работу электроизгороди:

1. Воткните стержень заземления тестера в землю
2. Коснитесь изгороди металлическим наконечником тестера.
3. Полученное напряжение должно быть по меньшей мере 4 кВт.



Напряжение электроизгороди зависит в большой степени от грамотного технического подхода к установке электроизгороди.

Подсоединяйте провода и изоляторы с особой аккуратностью. Любой растительный покров, касающийся электроизгороди уменьшает мощность её работы. Необходимо убедиться в последовательности и правильности установки электроизгороди!



Защита от молнии

Все генераторы Olli оснащены защитой от перенапряжения и имеют гарантию при повреждении от удара молнией.

Тем не менее, установить генератор, выдерживающий любые возможные ситуации, практически невозможно. Не смотря на это, разумно воспользоваться громоотводом Olli в тех случаях, когда электроизгородь находится на слишком открытом пространстве. или грозы являются



обычным явлением на местности, где установлена электроизгородь.

Рекомендуется также отключить как электроизгородь так и питание от сети генератора, если вы долго не используете электроизгородь.

Гарантия

На данное изделие предоставляется гарантия сроком на 3 (три) года на случай обнаружения производственного брака или дефекта материалов. Гарантия распространяется также на повреждения, вызванные перенапряжением в результате удара молнии. Гарантийный срок вступает в силу с момента приобретения товара и действует в течение 3 (трёх) лет. При обнаружении дефекта товар необходимо доставить изготовителю, дилеру или в ближайший сервисный центр Olli. Доставка товара в сервисный центр, дилеру или изготовителю осуществляется за счёт покупателя. К заявлению на гарантийный ремонт должно прилагаться: описание неисправности, контактные данные клиента, а также копия чека с датой совершения покупки. Изготовитель обязуется починить прибор или заменить его на новый в максимально короткие сроки.

Гарантия не распространяется на дефекты, возникшие в результате неправильного использования, неаккуратного обращения с устройством или использования ненадлежащего напряжения, а также по другим причинам, за которые изготовитель не несёт ответственности. Гарантия не покрывает ущерба, явившегося прямым, косвенным, несчастным или случайным результатом использования устройства или невозможности его использования. Ответственность изготовителя ограничивается стоимостью покупки устройства.



Важно: Вскрытие корпуса, а также любые работы по ремонту устройства запрещены! Право на ремонт устройств Olli имеют исключительно изготовитель, а также авторизованные партнёры. Изготовитель не несёт ответственности за последствия, возникшие в результате нарушения данных правил.

Указания по установке электропастухов и конструкции электроизгородей

Электропастухи для животных и дополнительное оборудование к ним необходимо устанавливать, эксплуатировать и обслуживать таким образом, чтобы угроза для людей, животных и окружающей среды была сведена к минимуму. Данные указания по установке электропастухов и конструкции электроизгородей регламентируются уполномоченными органами и обязательны к соблюдению.

На столбах или проводах любой части электроизгороди для животных, проходящей вдоль какой-либо дороги общего пользования или пешеходного маршрута, должны быть с небольшими интервалами установлены и надёжно закреплены предупреждающие знаки. Размеры предупреждающих знаков – не менее чем 100 мм на 200 мм. Фоновый цвет на обеих сторонах знаков опасности должен быть жёлтым. Сообщение на знаке должно быть чёрным и представлять собой символ либо надпись «ОСТОРОЖНО: электроизгородь для животных». Символ или надпись должны быть нанесены несмываемой краской на обе стороны предупреждающего знака, и их высота должна составлять не менее 25 мм.

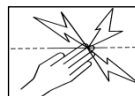

- Электроизгородь должна получать питание только от одного электропастуха. Если электроизгородь состоит из нескольких частей, электропастух можно подключать только к одной части электроизгороди.
- Избегайте касания проводов электроизгороди головой, шеей или телом. Не перелезайте через электроизгородь, сквозь неё или под ней. Пользуйтесь воротами или специально предусмотренным местом перехода.
- Необходимо избегать использования таких конструкций электроизгородей, в которых могут запутаться люди или животные.
- В случае использования двух отдельных электроизгородей для животных, каждая из которых питается от независимо работающего электропастуха, расстояние между проводами должно быть не менее 2,5 метров. Если этот разрыв необходимо перекрыть, воспользуйтесь для этого каким-либо не проводящим электричество материалом.
- С помощью электропастуха нельзя питать колючую проволоку. Колючую проволоку запрещается использовать в качестве проводника электроизгороди.
- Между заземляющим электродом электропастуха и любыми другими заземляющими системами, такими как защитное заземление системы электропитания или заземление телекоммуникационной системы, необходимо обеспечить расстояние по меньшей мере 10

метров. Вспомогательное оборудование должно быть обеспечено защитой от непогоды, если только оно не сертифицировано изготовителем как пригодное для использования вне помещений и не имеет степень защиты как минимум IPX4.

- Соединительные кабели, проходящие внутри зданий, должны быть надёжно изолированы от заземлённых элементов конструкции зданий. Этого можно добиться путём использования изолированного высоковольтного кабеля.
- Соединительные кабели, проходящие под землёй, должны находиться в трубах из какого-либо изоляционного материала, либо необходимо использовать изолированный высоковольтный кабель. Следует контролировать, чтобы соединительные кабели, находящиеся на земле, не были повреждены копытами животных или вдавлены в землю колёсами тракторов.
- Соединительные кабели нельзя прокладывать в тех же трубах, в которых проложены сетевые кабели, кабели связи или передачи данных.
- Соединительные кабели и провода электроизгородей для животных не должны проходить над воздушными линиями электропередачи или связи.
- Необходимо также избегать проведения проводов электроизгороди под воздушными линиями электропередач или линиями связи. Если пересечение с линией электропередач неизбежно, кабель необходимо проводить под линией электропередач перпендикулярно к ней. Не прокладывайте провод электроизгороди на высоте более 3 метров от земли. Около линии электропередач напряжением в 1000 Вольт ограничение высоты проведения провода электроизгороди распространяется на расстояние 2-х метров по поверхности земли по обе стороны от линии электропередач. Около линии электропередач напряжением выше 1000 Вольт ограничение высоты проведения провода электроизгороди распространяется на расстояние 15-ти метров по поверхности земли по обе стороны от линии электропередач.

Также электроизгородь или любая её часть не должна находиться ближе к линиям электропередач, чем указано в приведённых ниже величинах.

Напряжение линии электропередач	ниже 1,000 Вольт	Расстояние 3 м
Напряжение линии электропередач	от 1,000 до 33,000 Вольт	Расстояние 4 м
Напряжение линии электропередач	Выше 33,000 Вольт	Расстояние 8 м

- Для обеспечения удовлетворительной и безопасной работы электропастуха для отпугивания птиц, содержания домашних животных или обучения таких животных как коровы, электроизгороди должны питаться только от низковольтных устройств питания.
- В электропастухах, предназначенных для отпугивания птиц с крыш зданий, ни один из проводов не должен быть подсоединён к заземляющей клемме электропастуха. В местах, где может произойти контакт человека с проводниками, должен быть установлен какой-либо предупреждающий знак.
- Если электроизгородь для животных пересекает какой-либо пешеходный маршрут, в ней должны быть неэлектризуемые ворота или оборудованные ступеньки для перехода. В каждом месте такого пересечения на находящихся рядом электризуемых проводах должны быть вывешены предупредительные знаки.
- Все работающие от сети устройства, подключённые к электроизгороди, должны обеспечивать такую же степень изоляции между электроизгородью и электрической цепью, что и сам электропастух (минимальные требования стандартов IEC 60335-2-76 пункты 14,16 b 29, EN 60335.2.76). Не подключайте устройство, работающее от сети к электроизгороди, если только инструкция к этому устройству специально не позволяет такого подключения. Вспомогательное оборудование должно быть обеспечено защитой от непогоды, если только оно не сертифицировано изготовителем как пригодное для использования вне помещений и не имеет степень защиты как минимум IPX4.
- Вышеупомянутое ограничение по изоляции применимо также к зарядным устройствам. Исключение составляют генераторы и зарядные устройства, в инструкциях к которым данное ограничение отсутствует. Генератор должен быть отключён от электроизгороди каждый раз, когда подключено зарядное устройство.

Технические характеристики	122В	42В
Максимальное напряжение электроизгороди	8500 В	9100 В
Напряжение электроизгороди при 500 Ω нагрузке	3880 В	2800 В
Входная энергия (полная мощность / низкая мощность)	1,63 Дж / 0,66 Дж	0,43 Дж
Максимальная энергия выхода (полная мощность / низкая мощность)	1,21 Дж / 0,57 Дж	0,34 Дж
Потребляемый ток (высокая частота):		
12 В аккумулятор(полная мощность / низкая мощность)	69-109 мА / 46 мА	28мА/15мА
Батарейки размера D (типа LR20)(полная мощность/ низкая мощность)	150 мА / 95 мА	55мА/25мА
Частота импульса	0,76 Гц	0,76 Гц
Максимальная длина изгороди (полная мощность):		
Идеальная изгородь (соответствующая стандарту CEE)	62 км	23 км
Незначительный растительный покров	12 км	3 км
Средний растительный покров	3 км	1 км
IP классификация	IPX4 *	IPX4 *

*= Защита от водяных брызг

Декларация соответствия
согласно ISO/IEC 17050-1

Farmcomp Oy
Jusslansuora 8
04360 TUUSULA, FINLAND

заявляет о том, что изделие, описанное в данной инструкции соответствует EMC директиве 2014/30/EU, следует согласованным стандартам

EN 55014-1:2017
EN 55014-2:2015

и соответствует стандартам безопасности электричества

EN 60335-2-76:2005+A1:2006+A11:2008+A12:2010.

Туусула, Финляндия
26 Февраля, 2014

Подписанная Декларация Соответствия хранится в архиве компании Фармкомп Оу, Туусула, Финляндия.





FARMCOMP OY
Jusslansuora 8 FI-04360 TUUSULA,
FINLAND Tel. +358 9 7744 970
info@farmcomp.fi www.oli.fi

Copyright © Farmcomp Oy 2014, Все права защищены